

# ОТКРОЙТЕ ДЛЯ СЕБЯ НОВЫЕ ВОЗМОЖНОСТИ С ПОМОЩЬЮ УНИКАЛЬНЫХ АКСЕССУАРОВ

**OUTLANDER L**



Познакомьтесь с Outlander L в действии на странице [WWW.ROSAN.COM](http://WWW.ROSAN.COM)

**OUTLANDER L MAX**





**OUTLANDER MAX**



**RENEGADE**



**OUTLANDER**

**ВПЕРЕД!**



# ВОЗМОЖНОСТИ БЕЗГРАНИЧНЫ.



## МАСТЕР OUTLANDER

Ветровые щитки Deluxe	СТР.64
Высокое ветровое стекло	СТР.64
Комплект фар ветрового стекла	СТР.64
Обогреваемые рукоятки руля и курок акселератора	СТР.85
Стойка багажной площадки LinQ 4"(10 см)	СТР.137



Стойка багажной площадки LinQ 6"(15 см)	СТР.137
Отвал Alpine Flex 60"	СТР.154
Толкающая рама Alpine Flex с быстръемным креплением	СТР.101
Комплект крепления отвала	СТР.101
Комплект брызговиков	СТР.91



## ОХОТНИК МАКС OUTLANDER MAX

Комплект высокого ветрового стекла - Черный	СТР.65
Кронштейн крепления ружейного кофра LinQ	СТР.76
Ружейный кофр 6.0 IMPACT KOLPIN	СТР.76
Стойка багажной площадки LinQ 4"(10 см) - Черная	СТР.137
Грузовой короб LinQ 124L для моделей Outlander MAX	СТР.68



Комплект цветных накладок багажного короба - Черный	СТР.69
Камуфляжные наклейки для черных панелей грузового короба	СТР.69
Комплект брызговиков	СТР.91
Светодиодные фонари для переднего бампера	СТР.84
Комплект защиты днища (элементы доступны по отдельности)	СТР.79

**ВОТ ЛИШЬ НЕСКОЛЬКО ПРИМЕРОВ ИЗ БЕСКОНЕЧНОГО ЧИСЛА ВОЗМОЖНЫХ КОМПЛЕКТАЦИЙ, БЛАГОДАРЯ КОТОРЫМ КВАДРОЦИКЛ БУДЕТ ПО-НАСТОЯЩЕМУ. ВАШИМ**



## МАСТЕР OUTLANDER L

Мягкая багажная сумка	СТР.72
Усиленный багажный ящик	СТР.71
Стойка багажной площадки LinQ 8"(20 см)	СТР.74
Заднее сцепное устройство с фаркопом	СТР.89
Опора крепления LinQ	СТР.70

Лебедка Can-Am Terra 25 производства Superwinch	СТР.87
Комплект брызговиков	СТР.91
Комплект переднего бампера ХТ	СТР.82
Комплект заднего бампера ХТ	СТР.82
Светодиодные фонари для переднего бампера	СТР.84

Многофункциональный держатель - двойной	СТР.77
Комплект высокого ветрового стекла - Желтый	СТР.65



## ОХОТНИК МАКС OUTLANDER L MAX

Мягкая багажная сумка	СТР.72
Стойка багажной площадки LinQ 8"(20 см)	СТР.74
Заднее сцепное устройство с фаркопом	СТР.89
Опора крепления LinQ	СТР.70
Лебедка Can-Am Terra 25 производства Superwinch	СТР.87

Грузовой короб LinQ 124Л	СТР.70
Комплект брызговиков	СТР.91
Комплект высокого ветрового стекла - Черный	СТР.65
Кронштейн крепления ружейного кофра LinQ	СТР.76
Многофункциональный держатель - двойной	СТР.77

Кронштейн номерного знака	СТР.106
Ружейный кофр 6.0 Impact Kolpin	СТР.76

**ПРИДАЙТЕ СВОЕМУ OUTLANDER ИНДИВИДУАЛЬНОСТИ**

# ВЕТРОВЫЕ СТЕКЛА



## ✓ ЗНАЕТЕ ЛИ ВЫ?

КАЖДЫЙ ЛЮБИТЕЛЬ БЕЗДОРОЖЬЯ ЗНАЕТ НЕ ПОНАСЛЫШКЕ, НАСКОЛЬКО УДОБНЫ АКСЕССУАРЫ, РАЗРАБОТАННЫЕ УВЛЕЧЕННЫМИ ЛЮДЬМИ, КАК НАПРИМЕР НАШЕ **АЭРОДИНАМИЧЕСКОЕ ВЕТРОВОЕ СТЕКЛО DELUXE.**

## СОЗДАЙТЕ СВОЮ НЕПРЕВЗОЙДЕННУЮ ЗАЩИТУ ОТ ВЕТРА ЗА 3 ШАГА

### ШАГ 1

#### ВЫБЕРИТЕ ЦВЕТ ВАШЕГО ВЕТРОВОГО СТЕКЛА



#### ВЕТРОВЫЕ ЩИТКИ DELUXE

- Инновационные, с превосходной защитой от ветра.
- Быстрая установка без использования инструментов на специальные кронштейны на руле.
- 2 подстаканника.
- Комплект для подключения GPS.
- Дополнительные зеркала и светодиодная оптика.

**Outlander L и Outlander L MAX 2015, Outlander 6x6 Outlander и Outlander MAX 2015 года (кроме моделей с двигателем 400 и моделей с рулем, диаметром 28 мм) (G2, G2L)**

715000935 • Желтый  
715001231 • Красный  
715001232 • Черный  
715002479 • Серый



#### КАМУФЛЯЖНЫЕ НАКЛЕЙКИ НА ВЕТРОВЫЕ ЩИТКИ DELUXE

- Камуфляжная раскраска Next G-1 Vista Camo прекрасно соответствует раскраске вашего камуфляжного квадроцикла.
- Быстрая и простая установка.

Для установки на черные ветровые щитки Deluxe (715001232) 715001684 • Камуфляж

### ШАГ 2

#### ПРИБЕРИТЕ ВЕТРОВОЕ СТЕКЛО DELUXE



#### НИЗКОЕ ВЕТРОВОЕ СТЕКЛО

- Ветровое стекло высотой 15 см придаст спортивный внешний вид, обеспечит вас защитой от ветра и позволит насладиться дополнительной поворотной оптикой.
- Установка и снятие без использования инструментов.

Подходит к ветровому стеклу Deluxe. 715001227

#### ВЫСОКОЕ ВЕТРОВОЕ СТЕКЛО

- Стекло высотой 28 см для защиты от ветра при зимней эксплуатации.
- Установка и снятие без использования инструментов.

Подходит к ветровому стеклу Deluxe. 715001211

#### СВЕРХВЫСОКОЕ ВЕТРОВОЕ СТЕКЛО

- Ветровое стекло высотой 41 см обеспечивает превосходную защиту от ветра.
- Для защиты от ветра и для зимней эксплуатации.
- Установка и снятие без использования инструментов.

Подходит к ветровому стеклу Deluxe. 715000936

### ШАГ 3

#### ВАМ НАВЕРНЯКА ПОНРАВИТСЯ



#### КОМПЛЕКТ ОПТИКИ ВЕТРОВОГО СТЕКЛА

- Два мощных светодиодных фонаря, устанавливаемых в ветровой щиток Deluxe для увеличенной освещенности направления движения.

Outlander 6x6, Outlander и Outlander MAX 2013-2015 годов (кроме моделей с двигателем 400), Outlander 2012 с двигателем 800R или 1000

715001214



#### КОМПЛЕКТ ЗЕРКАЛ DELUXE

- Усовершенствованное крепление.
- Широкий обзор.
- Прекрасно подходит к обтекателю и ветровому стеклу Deluxe

Подходит к обтекателю Deluxe. 715002353



**КОМПЛЕКТ ВЫСОКОГО ВЕТРОВОГО СТЕКЛА**

- Обеспечивает непревзойденную защиту от ветра.
- Подходит для стандартного и спортивного конического руля.
- Простота установки позволяет смонтировать его без особых усилий.

Outlander L и Outlander L MAX 2015 года, Outlander 6X6, Outlander и Outlander MAX 2015 года и ранее (кроме моделей с двигателем 400), Renegade 2015 года и ранее

715001937 • Желтый  
715001938 • Черный  
715002061 • Красный

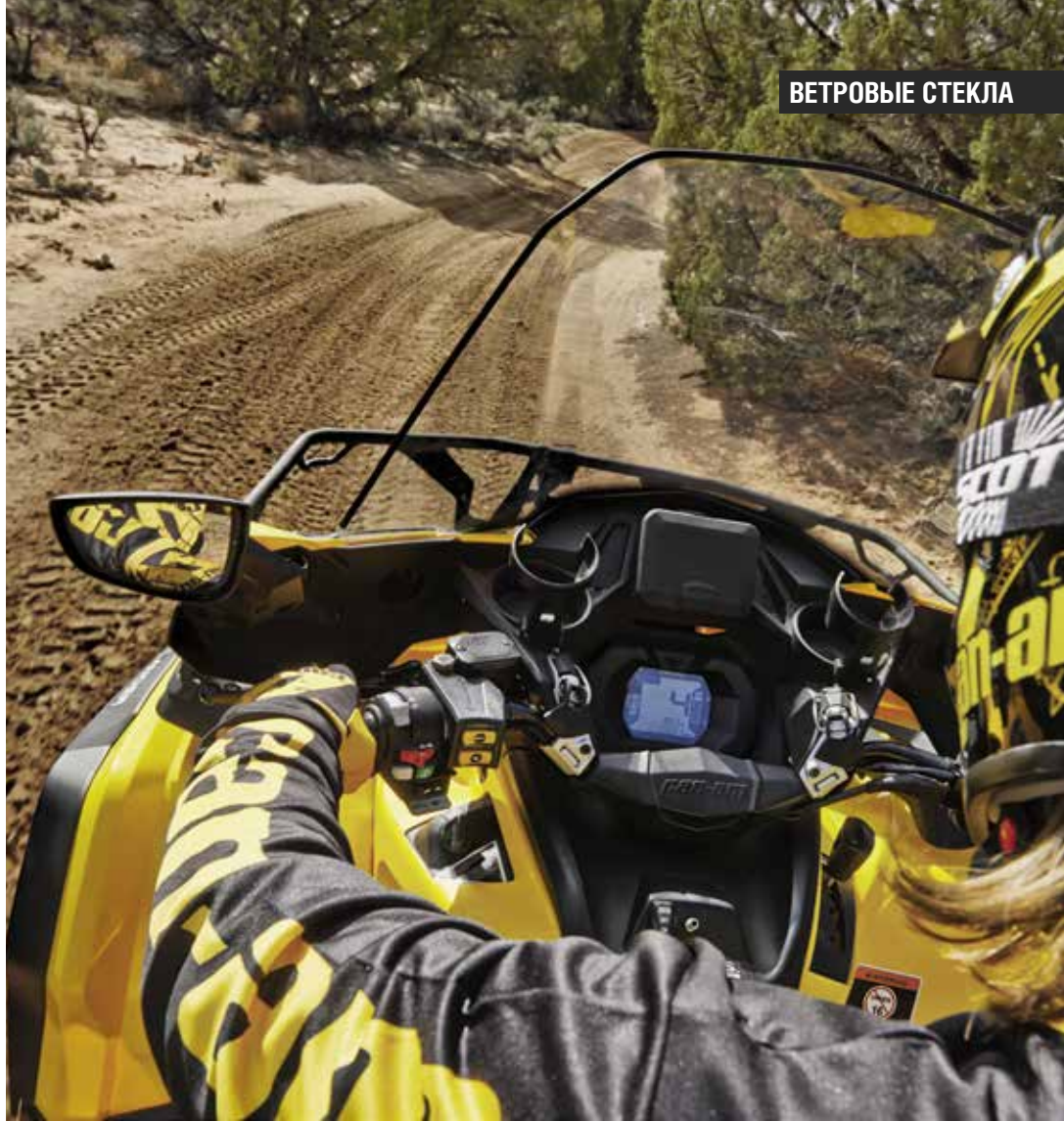

**КОМПЛЕКТ ВЫСОКОГО ВЕТРОВОГО СТЕКЛА**

- Обеспечивает превосходную защиту от ветра.
- Простая установка и снятие.
- Могут быть использованы на базовых, XT и LTD комплектациях.
- Эмблема Can-Am.

Outlander 2006-2012 (кроме моделей с двигателем 400, и моделей 2012 года с двигателем 800R или 1000), Outlander MAX 2012 года и ранее (кроме моделей с двигателем 400) (G1)

715001015 • Желтый      715001016 • Красный      715001017 • Черный



**СПОРТИВНОЕ ВЕТРОВОЕ СТЕКЛО ДЛЯ RENEGADE**

- Обеспечивает защиту от ветра без ущерба спортивному виду.
- Подходит для стандартного и спортивного конического руля.
- Простота установки позволяет смонтировать его без особых усилий.

Renegade 2015 года и ранее  
715001212 • Желтый

715001429 • Белый

715001468 • Черный



**КОМПЛЕКТ СВЕРХВЫСОКОГО ВЕТРОВОГО СТЕКЛА**

- Обеспечивает непревзойденную защиту от ветра.
- Добавлены элементы снижения вибрации.
- Простая установка и снятие.
- Могут быть использованы на базовых, XT и LTD комплектациях.
- Логотип и фирменные цвета Can-Am.

Outlander 2006-2012 (кроме моделей с двигателем 400, и моделей 2012 года с двигателем 800R или 1000), Outlander MAX 2012 года и ранее (кроме моделей с двигателем 400) (G1)

715001018 • Желтый  
715001019 • Красный  
715001020 • Черный



**КОМПЛЕКТ ВЕТРОВОГО СТЕКЛА**

- Может использоваться с ветровыми щитками на руле или без.
- В комплекте накладка руля.
- Простая установка и снятие.

Outlander 2014 и ранее с двигателем 400 (G1)  
703500444

# ЗЕРКАЛА И РУЛИ



## ВЕТРОВЫЕ ЩИТКИ

- Прочная литая пластиковая конструкция с логотипом Can-Am.
- Включает съемную крышку для регулировки потока воздуха.
- Монтажный комплект приобретается отдельно.

**Outlander L и Outlander L MAX 2015 Outlander 6x6, Outlander и Outlander MAX 2015 и ранее (кроме моделей с двигателем 400), Renegade (все модели)**

715000525 • Черный/Желтый 715000537 • Белый/Черный  
715001706 • Черный/Черный 715000733 • Желтый/Черный

## УСИЛЕННЫЙ КРОНШТЕЙН ВЕТРОВЫХ ЩИТКОВ

- Легкая и прочная литая алюминиевая конструкция. Включает в себя весь крепеж. Ветровые щитки продаются отдельно.

**Outlander L и Outlander L MAX 2015 Outlander 6x6, Outlander и Outlander MAX 2015 и ранее (кроме моделей с двигателем 400), Renegade (все модели)**

715001378



## КРОНШТЕЙН ВЕТРОВЫХ ЩИТКОВ

- Легкая и прочная литая алюминиевая конструкция.
- Включает в себя весь крепеж.
- Ветровые щитки продаются отдельно.

**Outlander L и Outlander L MAX 2015 Outlander 6x6, Outlander и Outlander MAX 2015 и ранее (кроме моделей с двигателем 400), Renegade (все модели)**

715001379



## АЛЮМИНИЕВЫЙ РУЛЬ ПЕРЕМЕННОГО ДИАМЕТРА

- Спортивный руль переменного диаметра 22 мм x 28 мм, сделанный из высокопрочного алюминия марки 6061-T6.
- Комплект состоит из всего необходимого крепежа, центральной подушки и чехла.

**Outlander L и Outlander L MAX 2015 Outlander 6x6, Outlander и Outlander MAX 2015 и ранее (кроме моделей с двигателем 400), Renegade (все модели)**

715000550



## КОМПЛЕКТ ЗАЩИТЫ РУЛЯ ХТ

**Outlander L и Outlander L MAX 2015 года, Outlander и Outlander MAX 2006-2015 годов (кроме моделей с двигателем 400)**

703100352 • Черный

**Outlander и Outlander MAX 2014 года и ранее (для моделей с двигателем 400)**

715000271 • Черный

## ЗЕРКАЛА

- Поверхность, не искажающая изображение 13 x 8 см.
- Матовая отделка.
- Держатель с резьбой 8 мм.
- Для установки на Outlander без лобового стекла требуется кронштейн (715000190).

**Левое зеркало 10 мм**

**Outlander**  
709400406

**Правое зеркало 8 мм**

**Outlander**  
709400407

**Правое зеркало 10 мм**

**DS 450**  
709400523



## КОМПЛЕКТ ЗЕРКАЛ НА ВЕТРОВЫЕ ЩИТКИ

- Для использования с оригинальными ветровыми щитками.
- Поставляются попарно.

**Для установки на ветровые щитки на руле.**  
860200080



## ЗЕРКАЛА ДЛЯ DS 250

- Стойка с резьбой 8 мм.

**DS 250**

**Левый** S88120RA1000 **Правая сторона** S88110RA1000



# АКСЕССУАРЫ ДЛЯ ПАССАЖИРОВ



**N**

## КОМПЛЕКТ ПАССАЖИРСКОГО СИДЕНЬЯ OUTLANDER MAX

• Идеальная замена устаревшего или поврежденного пассажирского сиденья.

**Outlander L MAX 2015, Outlander MAX 2015 (кроме моделей с двигателем 400)**

715002373

**Outlander MAX 2013-2014 (кроме моделей с двигателем 400)**

715002032

**N**

## ПАССАЖИРСКИЕ РУЧКИ С ПОДОГРЕВОМ И РАЗЪЕМ ПОДОГРЕВА ВИЗОРА

• Замена стандартных пассажирских рукояток.

• Встроенный двухуровневый регулятор температуры для трехзонного подогрева рукояток.

• В кронштейн рукояток вмонтирован разъем подогрева визора шлема.

**Outlander L MAX 2015, Outlander MAX 2015 (кроме моделей с двигателем 400)**

715001926



## ВЕТРОВЫЕ ЩИТКИ ДЛЯ ПАССАЖИРА

• Эти ветровые щитки плотно прилегают к пассажирским ручкам и обеспечивают полный комфорт во время езды.

• Простая установка и снятие.

**Outlander L и Outlander L MAX 2015, Outlander MAX 2013-2015 (кроме моделей с двигателем 400)**

715001669

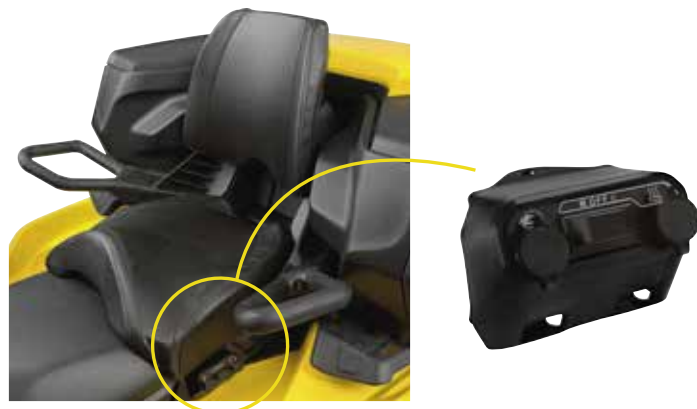

## ПАССАЖИРСКИЕ РУЧКИ С ПОДОГРЕВОМ И РАЗЪЕМ ПОДОГРЕВА ВИЗОРА

• Заменяют стандартные рукоятки пассажира на подогреваемые трехзонные.

• В корпус управления подогревом вмонтирован разъем для подогрева визора шлема.

**Outlander MAX 2013-2014 (кроме моделей с двигателем 400)**

715002116



## ВЕТРОВЫЕ ЩИТКИ ДЛЯ ПАССАЖИРА

• Эти ветровые щитки плотно прилегают к пассажирским ручкам и обеспечивают полный комфорт во время езды.

• Простая установка и снятие.

**Outlander MAX 2004-2005 (G1)**

715000231

**Outlander MAX 2013-2014 годов с двигателем 400, Outlander MAX 2012 года и ранее (G1)**

715000233



## ПАССАЖИРСКИЕ РУЧКИ С ПОДОГРЕВОМ

• Можно выбрать высокий или низкий уровень обогрева.

• Идеальны для замены стандартных пассажирских ручек.

• Дополнительный комфорт для пассажира.

• Быстроръемная конструкция.

• Простота установки.

**Outlander MAX 2013-2014 годов с двигателем 400, Outlander MAX 2012 года и ранее (G1)**

715000634



# КРЕПЕЖ ГРУЗА

## LINQ SYSTEM™

- Система LinQ позволяет вам буквально мгновенно подстраиваться под любые ситуации по мере их появления.
- Прочные крепления и защита от кражи заранее продуманы инженерами BRP.
- Грузовые короба, надставки багажников, модульные сумки и универсальные захваты устанавливаются непосредственно перед выездом.
- Мгновенное снятие всех аксессуаров позволяет освободить квадроцикл для скоростной езды.

 **ЗНАЕТЕ ЛИ ВЫ?**

**УСТАНОВКА И СНЯТИЕ АКСЕССУАРОВ ЗА НЕСКОЛЬКО СЕКУНД – ВЫ МОЖЕТЕ МГНОВЕННО ПРЕОБРАЗОВАТЬ ВАШ КВАДРОЦИКЛ В СООТВЕТСТВИИ С ЛЮБОЙ НЕОБХОДИМОСТЬЮ.**

## ГРУЗОВОЙ КОРОБ LINQ 124L

### ПОЛНАЯ ИНТЕГРАЦИЯ

- Разработка со стадии проектирования квадроцикла для полного соответствия моделям Can-Am Outlander или Outlander MAX.
- Полностью совпадающие элементы дизайна не требуют дополнительной подгонки или модификации.\*

### НЕПРЕВЗОЙДЕННАЯ ВМЕСТИТЕЛЬНОСТЬ

- 124 литра полезного объема с неограниченным пространством для свободного расположения груза и удобства доступа.

### ПРОСТАТА И СКОРОСТЬ УСТАНОВКИ

- Оснащаемые системой креплений LinQ System, задний грузовой короб устанавливается и демонтируется в считанные секунды.
- Теперь вы можете мгновенно преобразовать ваш квадроцикл в соответствии с любой необходимостью.

### ПРОЧНОСТЬ КОНСТРУКЦИИ

- Изготовлен из высокопрочного полистилена, двойные стенки в нагруженных местах.

### ПЫЛЕ И ВЛАГОЗАЩИТА

- Герметичная крышка защищает от попадания пыли, влаги и грязи.



**ЭРГОНОМИЧНЫЙ ДИЗАЙН ДЛЯ ПОВЫШЕННОГО КОМФОРТА**



### ГРУЗОВОЙ КОРОБ LINQ 124L

- Для ранних моделей Outlander необходимо дополнительно приобрести крепежную пластину LINQ (см. стр. 69).

**Outlander 2013-2015 годов (кроме моделей с двигателем 400), Outlander 2012 года с двигателем 800R или 1000 (G2)**

**715001747 • Задний фонарь в комплекте  
715001748 • Без заднего фонаря**



### ГРУЗОВОЙ КОРОБ LINQ 124L ДЛЯ МОДЕЛЕЙ OUTLANDER MAX

- Комфорт пассажира во время активной езды или путешествия обеспечивается эргономичными мягкими накладками, которые изготовлены из пористого пластика, не впитывающего влагу.
- Для ранних моделей Outlander необходимо дополнительно приобрести крепежную пластину LINQ (см. стр. 69).
- Очень простой процесс погрузки даже с пассажиром.

**Outlander MAX 2013-2015 (кроме моделей с двигателем 400) (G2)**

**715001749 • Задний фонарь в комплекте  
715001750 • Без заднего фонаря**



### КРОНШТЕЙН LINQ (запасная часть)

- Уникальное крепление можно использовать для любого аксессуара с системой крепежа LINQ.
- Установка и снятие без использования инструментов.
- Поставляются попарно.

**Outlander L и Outlander L MAX 2015 года, Outlander 6x6, Outlander и Outlander MAX 2013-2015 годов (кроме моделей с двигателем 400), Outlander 2012 года с двигателем 800R или 1000**  
**715001707**



✓ ЗНАЕТЕ ЛИ ВЫ?

**НЕПРЕВЗОЙДЕННАЯ ВМЕСТИТЕЛЬНОСТЬ, ПРОЧНОСТЬ И ПРЕВОСХОДНАЯ ИНТЕГРАЦИЯ В OUTLANDER ВЫВЕЛИ ГРУЗОВОЙ КОРОБ НА ВЕРШИНУ СПИСКА НЕОБХОДИМЫХ ВЕЩЕЙ.**



**КОМПЛЕКТ ЦВЕТНЫХ ПАНЕЛЕЙ**  
 • Панели для короба LinQ для соответствия цвету квадроцикла.  
 Подходит к грузовому коробу LinQ 124 Литра для моделей квадроциклов Outlander и Outlander MAX  
 715001391 • Черный  
 715001392 • Желтый  
 715001395 • Красный



715002480 • Светло-серый

715002481 • Белый



**КАМУФЛЯЖНЫЕ НАКЛЕЙКИ ДЛЯ ЧЕРНЫХ ПАНЕЛЕЙ ГРУЗОВОГО КОРОБА**

- Соответствие цвету Camo ATV/SSV
- Камуфляжная раскраска Next G-1 Vista Camo соответствует раскраске вашего камуфляжного квадроцикла.
- Быстрая и простая установка.

Для комплекта черных панелей короба Premium

715001683 • Камуфляж



**КРЕПЕЖНАЯ ПЛАСТИНА LINQ**

- Комплект специально разработан для использования на старых моделях Outlander нового багажного короба Premium с крепежом LinQ (715001747)
- Поставляется с комплектом установки багажного короба Light.

Outlander 2013-2014 годов с двигателем 400, Outlander 2006-2012 годов (кроме Outlander 2012 года с двигателем 800R или 1000) (G1)  
 715001334

\* ПРЕДУПРЕЖДЕНИЕ Никогда не оснащайте ваш квадроцикл или мотовездеход с поперечной посадкой иными аксессуарами, не одобренными компанией BRP, поскольку только оригинальные аксессуары соответствуют жестким требованиям по безопасности и требованиям конструкционной прочности. Пренебрежение этим требованием может привести к получению серьезных травм или гибели.



**LinQ**  
SYSTEM™

**ГРУЗОВОЙ КОРОБ LINQ НА 45 ЛИТРОВ**

- Прочно удерживаемый креплениями LinQ 45-литровый пластиковый короб.
- Сохраняет багаж во время поездки.
- Простота и скорость установки на багажную площадку.
- Откидывающаяся крышка может использоваться в качестве столика.
- Для установки на Outlander L и Outlander L MAX требуется крепежная опора LinQ Base (715002350).

**Outlander L и Outlander L MAX 2015 года, Outlander 6x6, Outlander 2012 года с двигателем 800R или 1000, Outlander и Outlander MAX 2013-2015 годов (кроме моделей с двигателем 400) (G2, G2L) 715001936**



**ЗАДНИЙ БАГАЖНЫЙ КОРОБ**

- Прекрасно сочетается с дизайном квадроцикла.
- Изготовлен из высокопрочного полиэтилена.
- Полностью герметичная крышка.
- Пазы для крючков на поверхности крышки.
- Оснащен запираемым замком крышки.
- Формованные ручки для удобства снятия и переноски.
- Прочная двухслойная крышка.
- Улучшенная система крепления на багажной площадке квадроцикла.
- Быстросъемное крепление (715000273) доступно в качестве опции.
- Не может быть использован совместно с задней надставкой (703500537 и 703500538).

**Outlander 2015 года и ранее, Outlander MAX 2013-2014 годов с двигателем 400, Outlander MAX 2012 года и ранее (кроме X mr) 715001842 • Черный**

**БЫСТРОСЪЕМНОЕ КРЕПЛЕНИЕ ДЛЯ ЗАДНЕГО БАГАЖНОГО КОРОБА**

(Не показано)  
Для установки с багажным коробом | 715001842 |

**Outlander и Outlander MAX 2013-2014 годов с двигателем 400, Outlander 2012 года и ранее (кроме 2012 года с двигателем 800R или 1000), Outlander MAX 2012 года и ранее 715000273**

**LinQ**  
SYSTEM™



**ОПОРА КРЕПЛЕНИЯ LINQ**

- (Не показана)
- Изготовлена из полипропиленового стекловолокна.
  - Позволяет установить все аксессуары LinQ.

**Outlander L и Outlander L MAX 2015 года 715002350**

**LinQ**  
SYSTEM™

**ПЛАСТИКОВАЯ КРЕПЕЖНАЯ СИСТЕМА LINQ**

- (Не показано)
- Сменная часть для грузового короба LinQ на 45 литров 715001936.

**Outlander L и Outlander L MAX 2015 года, Outlander 6x6, Outlander и Outlander MAX 2013-2015 годов (кроме моделей с двигателем 400), Outlander 2012 года с двигателем 800R или 1000 715002412**



Смотрите видео на [WWW.ROSAN.COM](http://WWW.ROSAN.COM)



#### УСИЛЕННЫЙ БАГАЖНЫЙ ЯЩИК

- Изготовлен из высокопрочной низколегированной стали.
- Крепления LinQ в днище ящика допускают простую установку и снятие.
- Может устанавливаться как на переднюю, так и на заднюю площадки.
- Для установки на Outlander L и Outlander L MAX требуется крепежная опора LinQ Base (715002350).

**Outlander L и Outlander L MAX 2015 года, Outlander 6x6, Outlander и Outlander MAX 2013 – 2015 годов (кроме моделей с двигателем 400), Outlander 2012 с двигателем 800R или 1000 (G2, G2L).**

715001215



Смотрите видео на [WWW.ROSAN.COM](http://WWW.ROSAN.COM)

#### ЗАДНИЙ ГРУЗОВОЙ КУЗОВ

- Разработанный исключительно для Outlander MAX, грузовой кузов последнего поколения изготовлен из жесткого и высокопрочного полиэтилена.

**Outlander MAX 2013-2014 годов с двигателем 400, Outlander MAX 2006-2012 годов (G1)**

715000734 • Черный



#### БАГАЖНЫЙ КОРОБ

- Обеспечивает быструю установку на переднюю или заднюю багажную площадку квадроцикла Outlander.
- Допускается установка вместо пассажирского сиденья на модели Outlander MAX и Outlander L MAX.
- Герметичный короб для дополнительного ценного багажа.

**Outlander и Outlander MAX 2013-2014 (кроме моделей с двигателем 400), Outlander 2012 с двигателями 800R или 1000 (G2)**

708200255

**Outlander L и Outlander L MAX 2015 года, Outlander 6x6, Outlander и Outlander MAX 2015 года**

708200408



**Linq**  
SYSTEM™



#### МОДУЛЬНЫЕ КОФРЫ Linq™ DELUXE

- Установка и снятие без использования инструментов.
- Универсальные, прочные и вместительные.
- Идеально подходит для перевозки всего, что нужно в любых условиях.
- Всепогодный, 100% водонепроницаемый, устойчивый к царапинам, с нижней резиновой частью.
- Центральный отсек может использоваться отдельно, оснащен системой Linq.
- Съемный внутренний поддон.
- Передний кофр препятствует световому потоку при использовании комплекта освещения для ветрового стекла Outlander Deluxe.

**Outlander 6x6, Outlander и Outlander MAX 2013-2015 годов (кроме моделей с двигателем 400), Outlander 2012 с двигателями 800R или 1000 (G2)**

Сумка на 44 литра  
715001695

Сумка на 73 литра  
715001694



#### МЯГКАЯ БАГАЖНАЯ СУМКА

- Трехсекционный кофр.
- Перевозите экипировку в герметичной сумке.
- Багажная сумка высотой 150 мм для установки на переднюю и заднюю грузовые площадки квадроцикла Outlander.
- Специальная конструкция с учетом особенностей грузовых площадок квадроцикла Outlander для получения максимального объема.

**Outlander L и Outlander L MAX 2015 года, Outlander и Outlander MAX 2013-2015 годов (кроме моделей с двигателем 400), Outlander 6x6, Outlander 2012 с двигателем 800R или 1000 (G2, G2L) 715001934**



#### ПЕРЕДНЯЯ СУМКА

- Конструкция из 100% водоотталкивающего полиэстера.
- Разработана для установки без надставки багажника.
- Встроенный отсек для карты.
- Водонепроницаемые молнии.

**Outlander 2004-2005 295100276 • Черный Outlander и Outlander MAX 2013-2014 годов с двигателем 400, Outlander 2012 года и ранее (кроме 2012 года с двигателем 800R или 1000), Outlander MAX 2012 года и ранее (G1) 715000235 • Черный**



#### МОДУЛЬНЫЙ КОФР PREMIUM

**Outlander и Outlander MAX 2013-2014 года с двигателем 400, Outlander 2006-2012 (кроме моделей 2012 года с двигателем 800R или 1000), Outlander MAX 2006-2012 годов (G1) 715001400 • Черный**

✓ ЗНАЕТЕ ЛИ ВЫ?

НАША ВСЕПОГОДНАЯ  
ИЗНОСОСТОЙКАЯ ЗАДНЯЯ СУМКА  
КРЕПИТСЯ ПРИ ПОМОЩИ  
РЕМНЕЙ И ИМЕЕТ  
**ВОДОНЕПРОНИЦАЕМОЕ  
РЕЗИНОВОЕ ДНИЩЕ,**  
ЧТО УДЕРЖИВАЕТ ЕЕ ПРИ  
ДВИЖЕНИИ ПО ТРАССЕ И  
ЗАЩИЩАЕТ СОДЕРЖИМОЕ.



N

### ЗАДНЯЯ СУМКА ДЛЯ RENEGADE

- Всепогодная, 100% водонепроницаемая, устойчивая к царапинам, с нижней резиновой частью.
- Установка и снятие без использования инструментов.
- Имеет 2 крепежных ремня, продеваемых под багажником и застегивающихся в передней части.
- Требуется установка заднего багажника (715001360).

Renegade 2015 года и ранее  
715002391



### СУМКА ЗАДНЕГО БАГАЖНИКА ДЛЯ DS250

- Конструкция из 100% водоотталкивающего полиэстера.
- Специально разработан для размещения на заднем багажнике (715000243).
- DS 250

715000264 • Черный



### ЗАДНЯЯ СУМКА

- Конструкция из 100% водоотталкивающего полиэстера.
- Разработана для установки без надставки багажника.
- Водонепроницаемые молнии.

Outlander 2004-2005 (G1)

295100277 • Черный

Outlander и Outlander MAX 2013-2014 годов с двигателем 400, Outlander 2012 года и ранее (кроме 2012 года с двигателем 800R или 1000), Outlander MAX 2012 года и ранее

715000234 • Черный



### ГЕРМОМЕШОК ДЛЯ ЗАДНЕГО БАГАЖНИКА 10Л

- Герметичный мешок со сворачивающимся верхом для полной защиты Вашего багажа от любых внешних воздействий.
- Подходит к новому заднему багажнику вашего Outlander.

Outlander и Outlander MAX 2013-2015 (кроме моделей с двигателем 400), Outlander 2012 с двигателями 800R или 1000

708300460

# БАГАЖНИКИ



▶ Смотрите видео на [WWW.ROSAN.COM](http://WWW.ROSAN.COM)



## **N** СТОЙКА БАГАЖНОЙ ПЛОЩАДКИ LINQ 5" (13 CM)

- Высота 13 см.
- Подходит для передней и задней багажной площадки.
- Изготовлен из углеродистой стали.
- Имеет проушины для фиксации груза при помощи стяжных ремней.
- Простая установка на трубчатые грузовые площадки.

**Outlander L и Outlander L MAX 2015 года (G2L)**  
715001913



## **N** СТОЙКА БАГАЖНОЙ ПЛОЩАДКИ 8" (20 CM)

- Высота 20 см.
- Подходит для передней и задней багажной площадки.
- Изготовлена из углеродистой стали.
- Имеет проушины для фиксации груза при помощи стяжных ремней.
- Простая установка на трубчатые грузовые площадки.

**Outlander L и Outlander L MAX 2015 года (G2L)**  
715001914



## **LinQ** SYSTEM™



### СТОЙКА БАГАЖНОЙ ПЛОЩАДКИ LINQ 4" (10 CM)

- Подходит для передней и задней багажной площадки.
- Прочная и надежная.
- Помогает закрепить груз более надежно во время поездки.
- Легко устанавливается благодаря новой системе крепежа LinQ.
- Монтируется за секунды.

**Outlander 6X6 (только для передней площадки), Outlander и Outlander MAX 2013-2015 годов (кроме моделей с двигателем 400), Outlander 2012 года с двигателем 800R или 1000 (G2)**

715001711 • Серебристый

715001665 • Черный



## **LinQ** SYSTEM™



### СТОЙКА БАГАЖНОЙ ПЛОЩАДКИ LINQ 6" (15 CM)

- Подходит для передней и задней багажной площадки.
- Прочная и надежная.
- Помогают закрепить груз более надежно во время поездки.
- Легко устанавливаются благодаря новой системе крепежа LinQ.
- Монтируется за секунды.

**Outlander 6X6 (только для передней площадки), Outlander и Outlander MAX 2013-2015 годов (кроме моделей с двигателем 400), Outlander 2012 года с двигателем 800R или 1000 (G2)**

715001712 • Серебристый

715001671 • Черный



### ЗАДНИЙ АЛЮМИНИЕВЫЙ БАГАЖНИК

- Грузоподъемность 14 кг.
- Компактная, легкая алюминиевая конструкция.
- Выгравированный логотип Can-Am
- Штампованная из алюминия марки 5052 центральная часть.
- Простота установки.

**Renegade 2013-2015 года, Renegade 2012 года с двигателем 800R или 1000**

715001360



### ЗАЩИТА КРЫЛЬЕВ

- Дополнительная защита крыльев при движении в труднопроходимых местах.
- Труба из конструкционной стали диаметром 25 мм с черным фактурным покрытием.

**Outlander 2013-2014 годов с двигателем 400, Outlander 2012 года и ранее (кроме Outlander 2012 года с двигателем 800R или 1000) (G1)**

703500544 • Черный

**Outlander MAX 2013-2014 годов с двигателем 400, Outlander MAX 2012 года и ранее (G1)**

703500546 • Черный



### НЕСКОЛЬЗЯЩИЕ НАКЛЕЙКИ БАГАЖНИКА

- Резиновые полоски, наклеиваемые на передний и задний багажники, для удержания вашего груза в нужном положении.
- Защищает багажные площадки от царапин.
- Простота установки.
- Продается в упаковке по 4 шт.

**Outlander и Outlander MAX 2013-2014 годов с двигателем 400, Outlander 2012 года и ранее (кроме 2012 года с двигателем 800R или 1000), Outlander MAX 2012 года и ранее (G1)**

703500569



### СТОЙКИ БАГАЖНИКОВ

- Дополнительные 100 или 178 мм высоты от багажной площадки.
- Прочная трубчатая конструкция позволяет закрепить негабаритный груз.
- Черное фактурное покрытие.

**Outlander и Outlander MAX 2013-2014 годов с двигателем 400, Outlander 2012 года и ранее (кроме 2012 года с двигателем 800R или 1000), Outlander MAX 2012 года и ранее (G1)**

Передние	Средний профиль	Задние	Средний профиль
Высокий профиль	Высокий профиль	Высокий профиль	Средний профиль
7 "(178 мм)	4 "(100 мм)	7 "(178 мм)	4 "(100 мм)
703500535	703500536	703500537	703500538





▶ Познакомьтесь с Outlander L в действии на [WWW.ROSAN.COM](http://WWW.ROSAN.COM)

**LinQ SYSTEM™**



**КРОНШТЕЙН КРЕПЛЕНИЯ РУЖЕЙНОГО КОФРА LINQ**

- Легкий кронштейн крепления ружейного кофра LinQ может устанавливаться на любую сторону вашего Outlander при помощи системы быстрого крепежа LinQ.
- Для использования совместно с ружейным футляром 6.0 Impact производства Kolpin (715001419).

**Outlander 2013-2015 годов (кроме моделей с двигателем 400), Outlander 2012 года с двигателем 800R или 1000 (G2)**

**715002112 • Черный**

**Outlander MAX 2013-2015 (кроме моделей с двигателем 400) (G2)**

**715002113 • Черный**



**КРОНШТЕЙН КРЕПЛЕНИЯ РУЖЕЙНОГО КОФРА LINQ**

- Изготовлен из стали.
- Предназначен для трубчатой багажной площадки.
- Надежно удерживает ружейный кофр Kolpin 6.0.
- Может устанавливаться с любой стороны квадроцикла.

**Outlander L 2015 года (G2L)**

**715001918**

**Outlander L MAX 2015 года (G2L)**

**715001919**



**РУЖЕЙНЫЙ КОФР 6.0 IMPACT ПРОИЗВОДСТВА KOLPIN**

- Предоставляет самое большое внутреннее пространство среди всех футляров Kolpin.
- Дополнительное пространство для размещения рукоятки пистолетного типа и небольшой двуноги.
- Легко вмещает огнестрельное оружие общей длиной до 51 дюйма.
- Имеет просторную зону для размещения 60-мм оптических прицелов.
- Откидная конструкция обеспечивает легкий доступ.
- Защелкивающаяся крышка с возможностью блокировки.
- Эргономичная рукоятка и петли для крепления строп.
- Соответствует затворному механизму винтовок с левым и правым расположением.
- Имеет съемную вибропоглощающую пену и нейлоновую обивку для превосходной защиты.
- Необходим соответствующий монтажный комплект для установки.

**715001419**

**✓ ЗНАЕТЕ ЛИ ВЫ?**

**ЭТОТ КОФР ПРЕДОСТАВЛЯЕТ САМОЕ БОЛЬШОЕ ВНУТРЕННЕЕ ПРОСТРАНСТВО СРЕДИ ВСЕХ КОФРОВ KOLPIN.**

**КРОНШТЕЙН РУЖЕЙНОГО ФУТЛЯРА**

- Для использования совместно с ружейным футляром 6.0 производства Kolpin (715001419).
- Крепится на заднюю багажную площадку.

**Outlander 2013-2014 года с двигателем 400, Outlander 2012 года и ранее (кроме моделей 2012 года с двигателем 800R или 1000), Rally и Outlander 2012 года и ранее 715000029**





**Linq**  
SYSTEM™



#### УНИВЕРСАЛЬНЫЕ ЗАХВАТЫ KOLPIN С СИСТЕМОЙ КРЕПЕЖА LINO

- Упрощает транспортировку инструментов и инвентаря, комбинируя механизм универсальных захватов Kolpin с новой системой крепежа Linq.
- Прочные гибкие ручки с защитными накладками обеспечивают возможность транспортировки разнообразных предметов от 25 до 100 мм в диаметре.
- Надежная конструкция для перевозки лопат, удочек, граблей, прочих сельскохозяйственных инструментов и многого другого.
- Быстросъемный кнопочный механизм обеспечивает быстрый доступ к оборудованию.
- Высокопрочные кронштейны предназначены для самых тяжелых условий эксплуатации.
- Возможность установки 360°.
- Поставляются попарно.

Outlander L и Outlander L MAX 2015 года, Outlander 6x6, Outlander и Outlander MAX 2013-2015 годов (кроме моделей с двигателем 400), Outlander 2012 года с двигателем 800R или 1000  
715001351

**N**

#### МНОГОФУНКЦИОНАЛЬНЫЙ ДЕРЖАТЕЛЬ

- Открытые П-образные захваты для фиксации различного инвентаря (лопаты, топора) и оружия, требующих надежной фиксации и быстрого доступа.
- Простая установка на трубчатые багажные площадки, стойки багажников, ящики или бампера.
- Каждый держатель способен зафиксировать 2 предмета.

Outlander L и Outlander L MAX 2015 года, Outlander 6x6, Outlander и Outlander MAX 2015 года и ранее

Одиный  
715002354

Двойной  
715001945

# ЗАЩИТА ДНИЩА

## OUTLANDER

### ✓ ЗНАЕТЕ ЛИ ВЫ?

АЛЮМИНИЕВЫЕ ПЛАСТИНЫ ЗАЩИТЫ ИЗГОТАВЛИВАЮТСЯ ИЗ ВЫСОКОПРОЧНОГО АЛЮМИНИЯ 5052 H32. ОБЯЗАТЕЛЬНЫЙ ЭЛЕМЕНТ ДЛЯ ТЯЖЕЛЫХ УСЛОВИЙ.



### ЦЕНТРАЛЬНАЯ И ПЕРЕДНЯЯ ЗАЩИТА ДНИЩА

• Двухступенчатая алюминиевая защита днища предназначена для защиты рамы и двигателя в случае эксплуатации в сложных каменистых условиях.

**Outlander и Outlander MAX 2014 года и ранее**  
(для моделей с двигателем 400) (G1)

703500570

### ПЕРЕДНЯЯ И ЦЕНТРАЛЬНАЯ ПЛАСТИКОВАЯ ЗАЩИТА ДНИЩА

• Спроектирована для защиты рамы и двигателя в условиях сложного рельефа.  
• Стандартная комплектация моделей Outlander L DPS® и Outlander L MAX DPS.

**Outlander L и Outlander L MAX 2015 года**  
(только для стандартной комплектации)

715002374



## ОПРЕДЕЛИТЕ СВОЮ МОДЕЛЬ И ЕЕ МОДЕЛЬНЫЙ ГОД

**OUTLANDER**  
2013-2015 ГОДОВ  
(КРОМЕ МОДЕЛЕЙ  
С ДВИГАТЕЛЕМ 400)  
**OUTLANDER**  
2012 ГОДА  
С ДВИГАТЕЛЕМ 800R  
ИЛИ 1000

**OUTLANDER**  
2006-2012  
(КРОМЕ МОДЕЛЕЙ С  
ДВИГАТЕЛЕМ 400 И  
МОДЕЛИ 2012 ГОДА  
С ДВИГАТЕЛЯМИ  
800R ИЛИ 1000)

**OUTLANDER MAX**  
2013-2015  
(КРОМЕ МОДЕЛЕЙ С  
ДВИГАТЕЛЕМ 400))

**OUTLANDER MAX**  
2012 И РАНЕЕ  
(КРОМЕ МОДЕЛЕЙ С  
ДВИГАТЕЛЕМ 400)

**OUTLANDER L**  
2015 ГОДА

**OUTLANDER L**  
MAX 2015 ГОДА

**OUTLANDER 6X6**  
2015

## НАБОР

**В КОМПЛЕКТ ВХОДИТ:** • Защита рычагов передней подвески • Защита подножек • Передняя алюминиевая защита днища  
• Защита заднего моста • Центральная защита днища  
• Защита задних рычагов (не поставляется с Outlander L и Outlander L MAX 2015 года)

715002137

715002134

715002138

715002135

715002299

715002300

## ПО ЧАСТЯМ

### ЗАЩИТА РЫЧАГОВ ПЕРЕДНЕЙ ПОДВЕСКИ

- Защищает шарниры приводных валов и резиновые пыльники.
- Сливные отверстия для освобождения от воды, грязи и мусора.
- Устанавливается вместо штатных пластиковых брызговики.
- Тисненный логотип Cap-Am
- Алюминий толщиной 3 мм дает легкую и прочную конструкцию.
- Простота установки.
- Поставляются попарно.
- Не подходит для модели X MR.

715001667

703500524

715001667

703500524

715001667

715001667

715001667

### ПЕРЕДНЯЯ АЛЮМИНИЕВАЯ ЗАЩИТА ДНИЦА

- Штампованная в матрице задняя часть из алюминия толщиной 4,5 мм придает прочность и долговечность.
- Используется в комплекте с центральной защитой днища для полной защиты рамы квадроцикла.

715000926

715000548

715000926

715000548

715001906

715001906

### ЦЕНТРАЛЬНАЯ ЗАЩИТА ДНИЦА

- 715002078 – Штампованная часть из алюминия толщиной 4,5 мм
- Устанавливается только с передней защитой днища.
- 715000636 – Штампованная часть из алюминия толщиной 3 мм
- Выгравированный логотип Cap-Am
- Сливные отверстия для освобождения от воды, грязи и мусора.
- Обеспечивает доступ к сливным пробкам агрегатов.

Стандартное  
оборудование  
модели Outlander xc.  
715002078

715000636

Стандартное  
оборудование модели  
Outlander X xc.  
715002078

715000636

715002078

715002078

### ЗАЩИТА ПОДНОЖЕК

- Дополнительная защита подножек квадроцикла от ударов.
- Использование только совместно с центральной защитой днища.
- Алюминий толщиной 3 мм дает легкую и прочную конструкцию.
- Поставляются попарно.
- Сливные отверстия для освобождения от воды, грязи и мусора.

715000922

715000547

715000922

715000547

715000922

715000922

### ЗАЩИТА ЗАДНИХ РЫЧАГОВ

- Алюминий толщиной 3 мм дает легкую и прочную конструкцию.
- Поставляются попарно.
- Устанавливается вместо штатных пластиковых брызговики.
- Выгравированный логотип Cap-Am.

715001129

715000311

715001129

715000311

### ЗАЩИТА ЗАДНЕГО МОСТА

- Алюминий толщиной 3 мм дает легкую и прочную конструкцию.
- Устанавливается вместо штатных пластиковых брызговики.

715000920

715000285

715000920

715000285

715000920

715000920

### ЗАДНЯЯ ЗАЩИТА ДНИЦА

- Штампованная задняя часть из алюминия толщиной 4,5 мм для прочности и долговечности.
- Устанавливается совместно с центральной и передней защитой днища.

715002028

715002029

715002028

715002028

- Штампованная задняя часть из алюминия толщиной 3 мм для прочности и долговечности.

- Устанавливается совместно с центральной и передней защитой днища.

(Только  
с двигателем 400)  
703500382

(Кроме моделей  
с двигателем 400)  
715000609

(Только  
с двигателем 400)  
703500381

715000610



# RENEGADE

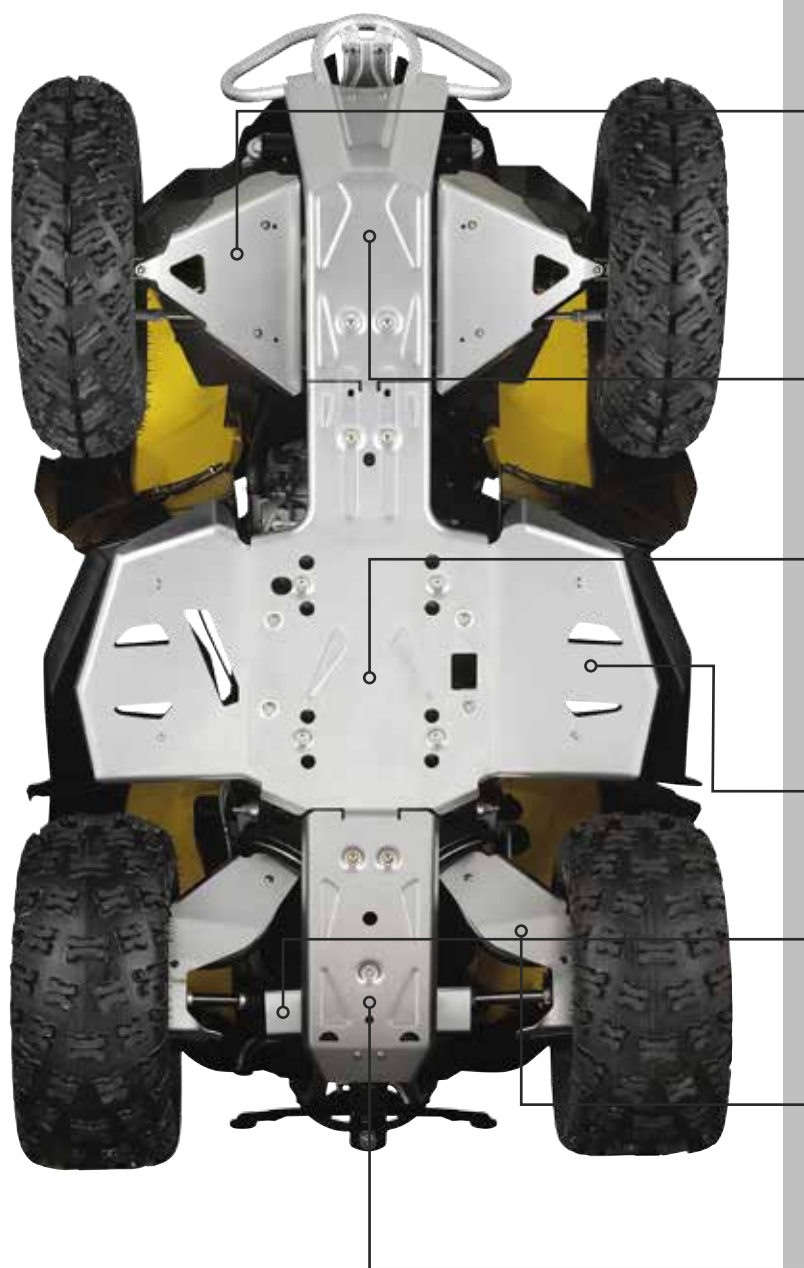

## ОПРЕДЕЛИТЕ СВОЮ МОДЕЛЬ И ЕЕ МОДЕЛЬНЫЙ ГОД

**RENEGADE 2013-2015  
RENEGADE 2012 ГОДА**  
(С ДВИГАТЕЛЕМ 800 ИЛИ 1000)

**RENEGADE 2012 ГОДА  
И РАНЕЕ**  
(КРОМЕ МОДЕЛЕЙ 2012 ГОДА  
С ДВИГАТЕЛЕМ 800R ИЛИ 1000)

### НАБОР

#### В КОМПЛЕКТ ВХОДИТ:

- Защита рычагов передней подвески
- Центральная защита днища
- Защита заднего моста
- Защита задних рычагов
- Передняя алюминиевая защита днища
- Защита подножек
- Задняя защита днища

715002139

715002136

### ПО ЧАСТЯМ

#### ЗАЩИТА РЫЧАГОВ ПЕРЕДНЕЙ ПОДВЕСКИ

- Сливные отверстия для освобождения от воды, грязи и мусора.
- Алюминий толщиной 3 мм дает легкую и прочную конструкцию.
- Простота установки.
- Устанавливается вместо штатных пластиковых брызговиков.
- Поставляются попарно.
- Тисненый логотип Can-Am.

715001667

715000287

#### ПЕРЕДНЯЯ АЛЮМИНИЕВАЯ ЗАЩИТА ДНИЩА

- Штампованная в матрице задняя часть из алюминия толщиной 4,5 мм придает прочность и долговечность.
- Потайные отверстия для болтов.
- Не совместимо с комплектом снегоборочного отвала.
- Выгравированный логотип Can-Am.

715000925

715000548

#### ЦЕНТРАЛЬНАЯ ЗАЩИТА ДНИЩА

- Матричная штамповка из алюминия толщиной 4,5 мм.
- Выгравированный логотип Can-Am.
- Сливные отверстия для освобождения от воды, грязи и мусора.

**(Стандартное оборудование модели Renegade X XC)**  
715002078

715000636

#### ЗАЩИТА ПОДНОЖЕК

- Алюминий толщиной 3 мм дает легкую и прочную конструкцию.
- Использование только совместно с центральной защитой днища.
- Поставляются попарно.
- Сливные отверстия для освобождения от воды, грязи и мусора.

715001359

715000686

#### ЗАЩИТА ЗАДНЕГО МОСТА

- Алюминий толщиной 3 мм дает легкую и прочную конструкцию.
- Устанавливается вместо штатных пластиковых брызговиков.

715000920

715000285

#### ЗАЩИТА ЗАДНИХ РЫЧАГОВ

- 715000636 – Штампованная часть из алюминия толщиной 3 мм
- Устанавливается вместо штатных пластиковых брызговиков.
- Поставляются попарно.
- Выгравированный логотип Can-Am.

715001129

715000311

#### ЗАДНЯЯ ЗАЩИТА ДНИЩА

- Штампованная в матрице задняя часть из алюминия толщиной 4,5 мм придает прочность и долговечность.
- Устанавливается совместно с центральной и передней защитой днища.

715002028

715000609

## DS450

### ЗАЩИТА ДНИЩА КОМПЛЕКТАЦИИ X

- Легкая и прочная полная защита днища.
- Штампованная алюминиевая конструкция толщиной 3 мм.
- Потайные отверстия для болтов.
- В комплект входит необходимый крепеж.

**DS 450 (все модели)**  
715000506  
715000506

### ЗАЩИТА РЫЧАГОВ ПЕРЕДНЕЙ ПОДВЕСКИ

- Легкие защитные накладки из литого пластика обеспечивают надежную защиту нижних алюминиевых рычагов.
- Простота установки, не требует сверления.
- Поставляются попарно.
- Логотипы Cap-Am сверху и снизу.

**DS 450, за исключением модели X MX**  
715000517 • Черный  
715000589 • Желтый

### ЗАЩИТА МАЯТНИКА КОМПЛЕКТАЦИИ X

- Легкая конструкция, защищающая маятниковый рычаг, задний диск, звездочку и цепь.
- Штампованная алюминиевая конструкция толщиной 3 мм.
- Устанавливается вместо штатного пластикового щитка.

**DS 450 (все модели)**  
715000507

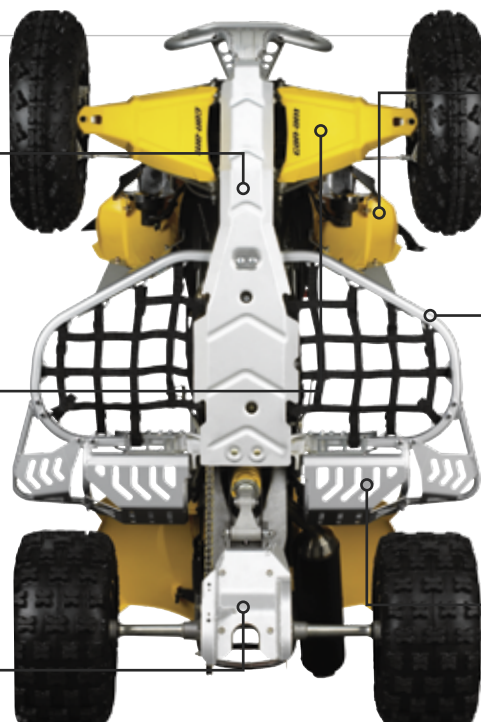

### ДОПОЛНИТЕЛЬНАЯ ПАНЕЛЬ КРЫЛА

- Легкая алюминиевая конструкция соединяет переднее крыло и сетчатую подножку.
- Поставляются попарно.

**DS 450 (все модели)**  
715000514

### СЕТЧАТЫЕ ПОДНОЖКИ КОМПЛЕКТАЦИИ X

- Прочные легкие прямоугольные алюминиевые трубы обеспечивают дополнительную защиту при агрессивной езде.
- В комплекте с крепежом и прочной сеткой черного цвета.
- Устанавливается только с задней алюминиевой решеткой (715000673).
- Поставляются попарно.

**DS 450 2009-2015 годов**  
715000672

**DS 450 2008 и ранее**  
715000505

### ЗАДНЯЯ АЛЮМИНИЕВАЯ РЕШЕТКА

- Защищает раму квадроцикла от неожиданных ударов благодаря прочной и надежной алюминиевой конструкции.
- Заменяют стандартную пластиковую версию.
- Изготовлены из авиационного алюминия марки 5052 толщиной 3 мм и 22-мм трубы.
- Значительно прочнее решеток стандартной комплектации.

**DS 450 2008 года и ранее**  
Может устанавливаться совместно с комплектом сетчатых подножек  
715000505).

Устанавливается совместно с комплектом сетчатых подножек  
(715000672).

715000526

## DS250

### ЗАЩИТА РЫЧАГОВ ПЕРЕДНЕЙ ПОДВЕСКИ

- Алюминиевая конструкция обеспечивает максимальную защиту нижних рычагов.

**DS 250**  
703500618

### СЕТЧАТЫЕ ПОДНОЖКИ

- Прочные легкие прямоугольные алюминиевые трубы обеспечивают дополнительную защиту при агрессивной езде.
- В комплекте с крепежом и прочной сеткой черного цвета.
- Поставляются попарно.

**DS 250**  
703500617

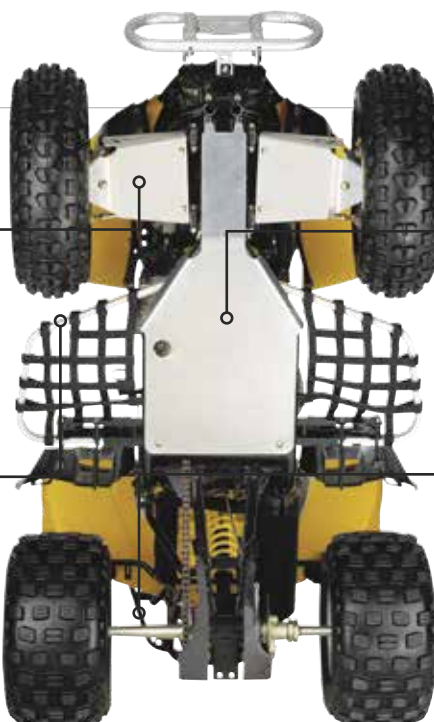

### ПОЛНАЯ ЗАЩИТА ДНИЩА

- Полная алюминиевая защита днища предназначена для защиты рамы и двигателя в случае эксплуатации в сложных каменистых условиях.
- Максимальная защита днища при движении вашего DS 250 на наиболее пересеченной местности.

**DS 250**  
703500616

### ЗАДНИЙ АЛЮМИНИЕВЫЙ БАГАЖНИК

- Прочная стальная конструкция, отделка порошковой краской.
- Может быть использован совместно с задним кофром (715000264).

**DS 250**  
715000243 • Черный

# БАМПЕРЫ



Смотрите видео на [WWW.ROSAN.COM](http://WWW.ROSAN.COM)



N

## КОМПЛЕКТ ПЕРЕДНЕГО БАМПЕРА XT

- Массивная трубчатая конструкция.
- Защищает переднюю часть квадроцикла при движении по бездорожью.
- Совместим с лебедкой.

**Outlander L и Outlander L MAX 2015 года**  
715001910

## КОМПЛЕКТ ПЕРЕДНЕГО БАМПЕРА XT

- Обеспечивает дополнительную защиту квадроцикла.
- Прочные и выносливые, они могут быть установлены на базовую модель для соответствия уровню оснащённости комплектации Outlander XT.
- Конструкция из труб большого диаметра с черным фактурным покрытием.
- Стандарт на модели XT.

**Outlander и Outlander MAX 2013-2015**  
(кроме моделей с двигателем 400),  
**Outlander 2012 с двигателями 800R**  
или 1000 (G2)  
715000947

**Outlander 2004-2005 (G1)**  
703500348

**Outlander 2006-2009 годов**  
(кроме моделей с двигателем 800R) (G1)  
703500551

**Outlander и Outlander MAX 2013-2014 годов**  
(с двигателем 400), **Outlander 2009 800R,**  
**2010-2012 годов (кроме моделей 2012 года**  
**с двигателем 800R или 1000), Outlander MAX**  
**2010-2012 годов (G2)**  
715000670



N

## КОМПЛЕКТ ЗАДНЕГО БАМПЕРА XT

- Массивная трубчатая конструкция.
- Защищает квадроцикл при движении по бездорожью.

**Outlander L и Outlander L MAX 2015 года**  
715001911

## КОМПЛЕКТ ЗАДНЕГО БАМПЕРА XT

- Обеспечивает дополнительную защиту квадроцикла.
- Прочные и выносливые, они могут быть установлены на базовую модель для соответствия уровню оснащённости комплектации Outlander XT.
- Конструкция из труб большого диаметра с черным фактурным покрытием.
- Стандарт на модели XT.

**Outlander 2004-2005 (G1)**  
703500349

**Outlander 2006-2009 годов**  
(кроме моделей с двигателем  
800R) (G1)  
703500550

**Outlander и Outlander MAX**  
**2013-2014 годов**  
(с двигателем 400), **Outlander**  
**2009 800R, 2010-2012 годов**  
(кроме моделей 2012 года с  
двигателем 800R или 1000),  
**Outlander MAX 2010-2012**  
**годов (G1)**  
715000671

**Outlander и Outlander MAX**  
**2013-2015 (кроме моделей**  
**с двигателем 400), Outlander**  
**2012 года с двигателями**  
**800R или 1000 (G2)**  
715000948



### НИЖНИЙ УСИЛИТЕЛЬ БАМПЕРА

(Не показаны)

- Защищает нижнюю часть передней пластиковой облицовки.
- Простота установки.
- Без сверления.
- Быстроръемная конструкция для установки комплекта гусениц.
- Устанавливается совместно с комплектом переднего бампера ХТ (715000670).

**Outlander и Outlander MAX 2013-2014 годов (с двигателем 400), Outlander 2009 года с двигателем 800R, 2010-2012 годов (кроме моделей 2012 года с двигателем 800R или 1000), Outlander MAX 2010-2012 годов (G1)**

715000635

### ПЕРЕДНИЙ БАМПЕР EXTREME

- Сверхпрочный бампер для дополнительной защиты квадроцикла.
- Подходит к комплекту гусениц Arasche 360, предварительно удалив боковые панели.
- Не доступен для моделей, сертифицированных в ЕС.
- Не совместим с комплектом указателей поворотов (715001308).

**Outlander и Outlander MAX 2013-2015 (кроме моделей с двигателем 400), Outlander 2012 с двигателями 800R или 1000**

715001286



### ПЕРЕДНИЙ СПОРТИВНЫЙ БАМПЕР OUTLANDER X XC

- Легкий прочный алюминиевый бампер обеспечивает максимальную защиту передней части.
- Интегрированная передняя защита рамы, усиленная трубная конструкция и возможность использования лебедки.
- Для установки лебедки необходим установочный комплект (715002243).

**Outlander 2009, 2010-2011, 2012 с двигателем 800R, Outlander MAX с двигателями 500, 650**

715001123 • Алюминий



### АЛЮМИНИЕВЫЙ ПЕРЕДНИЙ БАМПЕР КОМПЛЕКТАЦИИ X

- Большой и легкий передний бампер обеспечивает наилучшую защиту для любых видов гонок.
- Конструкция из алюминия марки 6063.
- Обеспечивает превосходную защиту передней панели DS 450.
- Требуется для установки номерной пластины.

**DS 450 (все модели)**

715000508



# ОСВЕЩЕНИЕ И ЭЛЕКТРИЧЕСКИЕ АКСЕССУАРЫ



## СВЕТОДИОДНЫЕ ФОНАРИ ДЛЯ ПЕРЕДНЕГО БАМПЕРА

- Комплект фар с 10-Ваттными светодиодами типа Cree со светоотдачей 1800 Люмен.
- Длинный пучок света (до 110 метров) при потреблении менее чем 1 Ампера.
- Универсальные кронштейны допускают установку на трубы различного диаметра.
- Мотовездеходам Side-by-Side для установки требуется комплект проводов для освещения (715002036).

**Outlander (все модели) с бампером XT, Commander (все модели) с бампером XT или передний многофункциональный бампер, Maverick (все модели)**  
715001741



## КОМПЛЕКТ ОПТИКИ ВЕТРОВОГО СТЕКЛА

- Два мощных светодиодных фонаря, устанавливаемых в ветровой щиток Deluxe для увеличения освещенности направления движения.

**Outlander L и Outlander L MAX 2015 года, Outlander 6x6, Outlander и Outlander MAX 2013-2015 годов (кроме моделей с двигателем 400), Outlander 2012 года с двигателем 800R или 1000**  
715001214



## ЦЕНРАЛЬНЫЙ ДОПОЛНИТЕЛЬНЫЙ ФОНАРЬ

- Возможность установки на верхней части центральной консоли.
- Для улучшения внешнего вида квадроцикла.

**Renegade (все модели)**  
715000691



## РАБОЧЕЕ ОСВЕЩЕНИЕ

- Представлено галогенными лампами H3 мощностью 35 Вт и колпаком фары, рассеивающим свет в секторе 110 градусов для обеспечения видимости при проведении работ с отвалом.

**Outlander и Outlander MAX 2013-2015 годов с двигателем 400, Outlander 2012 года и ранее (кроме 2012 года с двигателем 800R или 1000), Outlander MAX 2012 года и ранее**  
715000063



## КОМПЛЕКТ УКАЗАТЕЛЕЙ ПОВОРОТОВ И СИГНАЛА

- Интегрируется в штатную проводку мотовездехода.
- Простота установки.
- Не для дорог общего пользования.

**Outlander и Outlander MAX 2013-2015 (кроме моделей с двигателем 400), Outlander 2012 с двигателями 800R или 1000**  
715001358

**Outlander и Outlander MAX 2013-2014 года с двигателем 400, Outlander 2009-2012 (кроме моделей 2012 года с двигателем 800R или 1000), Outlander MAX 2009-2012 годов (G1)**  
715000695



## ФАРА-ИСКАТЕЛЬ RAM

- Мощная фара-искатель (37,5 Вт) в резиновом корпусе, выпускаемая в комплектации с двухшарнирным кронштейном диаметром 2,54 см.

715000007 • Черный



**БЛОК ОБОГРЕВАЕМЫХ РУКОЯТОК РУЛЯ И КУРКА ГАЗА**

- Новый эргономичный модуль управления.
- Четыре степени регулировки температуры отдельно для большого пальца и для рук.
- Светодиодный индикатор облегчает контроль степени обогрева.
- Возврат к предыдущим настройкам степени обогрева.
- Выключение одним нажатием.

**Outlander L и Outlander L MAX 2015 года, Outlander 6X6, Outlander и Outlander MAX 2013-2015 годов (кроме моделей с двигателем 400), Outlander 2012 года с двигателем 800R или 1000, Renegade 2013-2015 годов, Renegade 2012 года с двигателем 800R или 1000 (G2, G1)**

715001849



**ЧЕТЫРЕ СТЕПЕНИ РЕГУЛИРОВКИ ПОДОГРЕВА И РАЗДЕЛЬНОЕ УПРАВЛЕНИЕ ПОДОГРЕВОМ РУКОЯТОК И КУРКА.**



**ОБОГРЕВАЕМЫЕ РУКОЯТКИ РУЛЯ**

- Не дайте своим рукам замерзнуть при помощи легко устанавливаемого комплекта для обогрева рукояток руля.
- В комплект входит трехпозиционный переключатель, крышка для переключателя, проводка, накладки на рукоятки и колпачки на края руля.
- Длина обогреваемых рукояток составляет 12 см, внутренний диаметр – 22 мм.
- Функция регулирования позволяет выбирать высокую (20 Вт) и низкую (10 Вт) температуру.

**Renegade и Outlander 2012 года и ранее (кроме моделей 2012 года с двигателем 800R или 1000), Outlander MAX 2012 года и ранее (G1)**

715000322

**БЛОК ОБОГРЕВА КУРКА ГАЗА**

- Усовершенствованный нагревательный элемент гарантирует более быстрое нагревание и увеличенный температурный диапазон.
- Для идеального соответствия дизайну, блок был разработан специально для ATV Can-Am.
- В комплект входит трехпозиционный переключатель, крышка для переключателя, проводка и блок рычага привода дроссельной заслонки.

**Outlander и Outlander MAX 2013-2014 годов с двигателем 400, Renegade и Outlander 2012 года и ранее (кроме моделей 2012 года с двигателем 800R или 1000) (G1)**

715000584



**GPS-НАВИГАТОР GARMIN MONTANA 650T**

- Яркий 4-х дюймовый сенсорный антибликовый TFT-экран с 65 тыс. цветов и разрешением 272 x 480 пикселей.
- Высококачественный GPS приемник и системы WAAS и Hotfix.
- Функция беспроводной передачи маршрутов, треков, путевых точек и тайников между совместимыми навигаторами.
- Встроенная базовая мировая карта с затененным рельефом и предварительно загруженной топологией США или Европы.
- 3-х осевой компас и барометрический высотомер.
- Разъем MicroSD для отображения дополнительных карт.
- 5 мегапиксельная цифровая камера с автофокусом и автоматическим присвоением координат.
- 3,5 мм аудио разъем.
- Высокоскоростной порт USB и шина последовательного интерфейса.
- Прочная водонепроницаемая конструкция (IEC 60529 IPX7).
- Несколько вариантов питания: сменные батареи 3АА (до 22 часов) или литиевый аккумулятор (до 16 часов).
- Комплект крепления.

**Outlander L (все модели), Outlander 6x6, Outlander (все модели), Renegade (все модели)**

715002081  
• Европейская версия  
715002082



**КРОНШТЕЙН GPS НА РУЛЬ**

- Удобный кронштейн для установки навигатора Garmin Montana 650T GPS (навигатор в комплект не входит) на руль вашего квадроцикла.

**Outlander, Outlander 6x6, Renegade (все модели)**  
715001985 • Черный



**МОДУЛЬ КОРРЕКЦИИ DPS**

(Не показан)  
Outlander L и Outlander L MAX 2015 года (кроме стандартной комплектации), Outlander & Outlander MAX 2010-2015 (кроме стандартной комплектации).

715001202

**СПИДОМЕТР**

- Цифровой спидометр
- Полный комплект с кронштейном.
- Надежный датчик скорости встроен в трансмиссию и обеспечивает дополнительные гоночными функциями – максимальная скорость, средняя скорость, счетчик кругов, сравнение средней и текущей скорости, обороты двигателя.
- Простота установки.

**DS 450 (все модели)**  
715000512



**КОМПЛЕКТ ПОДОГРЕВА ВИЗОРА**

- Удобное расположение на квадроцикле, не ограничивающее свободы движений.

**Outlander L и Outlander L MAX 2015 года, Outlander 6x6, Outlander и Outlander MAX 2013-2015 годов (кроме моделей с двигателем 400), Outlander 2012 года с двигателем 800R или 1000**

715001246



# ЛЕБЕДКИ И ПРИЦЕПНЫЕ УСТРОЙСТВА



## WARN PROVANTAGE

- Запатентованное роликовое тормозное устройство для точного управления тросом.
- Эргономичная рукоятка муфты свободного хода.
- Трехступенчатый планетарный редуктор для мягкой и эффективной работы.
- Металлические детали корпуса и шестерни.
- Полностью герметичный электромотор и редуктор для защиты от загрязнений.
- Проводной пульт дистанционного управления и клавиша управления со встроенным разъемом пульта.
- Сертификат ЕС.
- Ограниченная пожизненная гарантия на механические компоненты и трехлетняя гарантия на электрические компоненты.
- При установке на Renegade необходим монтажный комплект (715000927).
- При установке на Outlander L и Outlander L MAX необходим монтажный комплект (715002453)



### **N** WARN PROVANTAGE 3500-S

- Направляющая клетка троса с двойным порошковым покрытием.
- Тяговое усилие 1588 кг.
- Синтетический трос длиной 15,2 метра и диаметром 4,8 мм.
- Сертификат ЕС.

**Outlander L и Outlander L MAX 2015 года, Outlander MAX 2013 - 2015 годов (кроме моделей с двигателем 400), Outlander 2012 года с двигателем 800R или 1000, Outlander, Renegade 2013-2015 годов, Renegade 2012 года с двигателем 800R или 1000**  
715002500

### **N** WARN PROVANTAGE 3000

- Роликовый тросоукладчик.
- Тяговое усилие 1361 кг.
- Стальной трос длиной 15,2 метра и диаметром 4,8 мм.
- Сертификат ЕС.

**Outlander L и Outlander L MAX 2015 года, Outlander MAX 2013 - 2015 годов (кроме моделей с двигателем 400), Outlander 2012 года с двигателем 800R или 1000, Outlander, Renegade 2013-2015 годов, Renegade 2012 года с двигателем 800R или 1000**  
715002561 • Стальной трос

### **N** WARN PROVANTAGE 2500-S

- Направляющая клетка троса с двойным порошковым покрытием.
- Тяговое усилие 1134 кг.
- Синтетический трос длиной 15,2 метра и диаметром 4,8 мм.
- Сертификат ЕС.

**Outlander L и Outlander L MAX 2015 года, Outlander MAX 2013 - 2015 годов (кроме моделей с двигателем 400), Outlander 2012 года с двигателем 800R или 1000, Outlander, Renegade 2013-2015 годов, Renegade 2012 года с двигателем 800R или 1000**  
715002499



## ЛЕБЕДКА CAN-AM TERRA 25 SUPERWINCH

- Усиленный 4-х сторонний роликовый тросоукладчик.
- Эргономичная рукоятка муфты свободного хода.
- Прочная конструкция со стальными шестернями и втулками, обеспечивающая увеличенную тягу и продолжительность службы.
- Механический и электродинамический тормозные механизмы обеспечивают 100%-е тормозное усилие.
- Герметичный соленоид управления.
- Проводной пульт дистанционного управления длиной 3 метра.
- Герметичная клавиша управления на руле.
- Сертификат ЕС.



### CAN-AM TERRA 35 SUPERWINCH

- Тяговое усилие 1588 кг.
- Стальной трос длиной 15,2 метра и диаметром 5,2 мм.
- Сертификат ЕС.

Outlander L и Outlander L MAX 2015 года, Outlander и Outlander MAX 2015 года (кроме моделей с двигателем 400)

715002057



### CAN-AM TERRA 25 SUPERWINCH

- Тяговое усилие 1134 кг.
- Стальной трос длиной 15,2 метра и диаметром 4,8 мм.
- Сертификат ЕС.

Outlander L и Outlander L MAX 2015 года, Outlander и Outlander MAX 2013 - 2015 годов (кроме моделей с двигателем 400)

715002167

## ЭКСКЛЮЗИВНЫЕ ТОВАРЫ CAN-AM



### МОНТАЖНАЯ ПЛАСТИНА ЛЕБЕДКИ

- Для придания функциональности Вашему Renegade.
- Подходит для лебедок Can-Am производства Warn.

**Renegade 2013-2015 года, Renegade 2012 года с двигателем 800R или 1000**

715000927



### КРОНШТЕЙН ДЛЯ РОЛИКОВОГО ТРОСОУКЛАДЧИКА

- При использовании бамперов моделей в комплектации XT для работы с лебедкой позволяет добиться безопасного расстояния между тросом лебедки и корпусом мотовездехода.

**Outlander XT 2012 года (кроме моделей 2012 года с двигателями 800R или 1000), Outlander MAX XT 2012 и ранее**

715002243



### МОНТАЖНЫЙ КОМПЛЕКТ ПРОВОДОВ

(Не показан)

- Обеспечивает простое подключение электрической лебедки Warn.
- Не требуется для установки лебедки Can-Am Terra Superwinch.

**Outlander L и Outlander L MAX 2015 года**

715002453

### МОНТАЖНЫЙ КОМПЛЕКТ ЛЕБЕДКИ

(Не показан)

**Outlander и Outlander MAX 2013-2014 годов с двигателем 400, Outlander 2012 года и ранее (кроме 2012 года с двигателем 800R или 1000), Outlander MAX 2012 года и ранее (G1)**

715001416



### БЕСПРОВОДНОЙ ПУЛЬТ ДИСТАНЦИОННОГО УПРАВЛЕНИЯ

- Система быстро устанавливается на квадроцикл благодаря несложной системе проводки со встроенной антенной и наличию всего необходимого крепежа.
- Система позволяет управлять лебедкой с любого места в радиусе 15 м, что увеличивает ваши возможности при необходимости вытаскивать из грязи завязший квадроцикл.
- Все элементы системы водонепроницаемы.

**Для всех лебедок Warn**

715002542



### КОМПЛЕКТ АКСЕССУАРОВ ДЛЯ ЛЕБЕДКИ

- Расширьте возможности своей лебедки.
- Удвойте ее тяговую мощь, измените направление приложения усилия, содержите вашу лебедку в исправном состоянии.
- Комплект включает в себя: стропы, обводной блок и шакл с серьгой.

715002409



### ПРОВОДНОЙ ПУЛЬТ ДИСТАНЦИОННОГО УПРАВЛЕНИЯ

- Данный комплект предоставляет в распоряжение владельцев переносной пульт дистанционного управления лебедкой.
- Используется в комплекте со стандартным переключателем на руле.

715000197



### РОЛИКОВЫЙ ТРОСОУКЛАДЧИК

- Роликовый тросоукладчик включает в себя верхний, нижний и боковые ролики, что значительно снижает износ троса и облегчает применение лебедки в любом возможном направлении.

715000011 • Черный



### СИНТЕТИЧЕСКИЙ ТРОС ЛЕБЕДКИ

- Проще в обращении, чем стальной трос.
- Заменяет заводской трос, установленный на любой лебедке производства Warn, или продается отдельно как аксессуар BRP.
- В комплект входит синтетический трос и чехол для защиты от камней.
- Всегда используйте НОВЫЙ роликовый тросоукладчик (715000011) для предотвращения преждевременного износа.

**Длина 15 м. Тяговое усилие 1591 кг.**

715000539

**Только для лебедок XT15, тяговое усилие 680 кг, длина 12 метров**

715000593



### ЗАПАСНОЙ СТАЛЬНОЙ ТРОС

- Всегда полезно иметь с собой запасной стальной трос.
- Он представляет собой 15-метровый трос из высококачественной авиационной стали.
- Диаметр – 5 мм.
- Тяговое усилие 1591 кг.

**Для всех лебедок Warn**

715000047



### КРЮК С АВТОМАТИЧЕСКОЙ ЗАЩЕЛКОЙ И СТРАХОВОЧНОЙ СТРОПЫ

- Прочный крюк с защелкой из нержавеющей стали.
- В комплект также входит нейлоновый страховочная стропа.

715000069

### КОМПЛЕКТ ТОРМОЗА ДЛЯ ЛЕБЕДКИ WARN

(Не показан)

- Дополнительное оборудование стандартной лебедки комплектом тормозов.
- Для удобной работы со снегоуборочными отвалами.

**Подходит для всех моделей 2011 года и для раннего производства Outlander с лебедкой XL3000**

715001135



**КРОНШТЕЙН ЗАДНЕГО СЦЕПНОГО УСТРОЙСТВА**

- Несъемный кронштейн для установки шара сцепного устройства.
- Обеспечивает квадроцикл буксировочными возможностями.

**Outlander L и Outlander L MAX 2015 года, Outlander и Outlander MAX 2013-2015 годов (кроме моделей с двигателем 400), Outlander 2012 года с двигателем 800R или 1000, Renegade 2013-2015 годов, Renegade 2012 года с двигателем 800R или 1000 (G2, G2L, G2S)**

715001925



**ПЕРЕДНИЙ ФАРКОП**

- Передний фаркоп для Outlander с лебедкой или без нее.
- Масса буксируемого груза – 340 кг.
- Позволяет легко маневрировать с прицепом в тесных, замкнутых пространствах.
- Монтажный комплект приобретается отдельно.

**Outlander и Outlander MAX 2013-2014 годов с двигателем 400, Outlander 2012 года и ранее (кроме 2012 года с двигателем 800R или 1000), Outlander MAX 2012 года и ранее**

703500421 • Черный

**Outlander и Outlander MAX 2013-2015 года (кроме моделей с двигателем 400), Outlander 2012 года с двигателем 800R или 1000**

715000921



**СЦЕПНОЕ УСТРОЙСТВО ФАРКОПА**

- Подходит для приемника размером 2 дюйма, входящего в стандартную комплектацию Outlander.
- Шар фаркопа в комплект не входит.

**Outlander L и Outlander L MAX 2015 года, Outlander 6X6 (только перед), Outlander и Outlander MAX 2013-2015 годов (кроме моделей с двигателем 400), Outlander 2012 года с двигателем 800R или 1000, Renegade 2013-2015 годов, Renegade 2012 года с двигателем 800R или 1000**

715000972

715001473

- Дышло с шаром европейского стандарта (50 мм)



**ЗАДНЕЕ СЦЕПНОЕ УСТРОЙСТВО С ФАРКОПОМ**

- Порошковое покрытие.
- Не уменьшает дорожный просвет.
- Шар фаркопа в комплект не входит.
- Для установки на Renegade и Outlander X XC 2011 года необходима задняя пластина (715000286).
- Поставляется со съемным сцепным устройством.

**Outlander и Outlander MAX 2013-2014 годов (с двигателем 400), Renegade 2012 года и ранее (кроме моделей 2012 года с двигателем 800R и 1000), Outlander и Outlander MAX 2012 года и ранее (кроме моделей 2012 года с двигателем 800R или 1000)**

715000325



**ЗАДНЕЕ СЦЕПНОЕ УСТРОЙСТВО С ФАРКОПОМ**

- Порошковое покрытие.
- Не уменьшает дорожный просвет.
- Шар фаркопа в комплект не входит.

**Outlander L и Outlander L MAX 2015 года, Renegade 2013-2015 годов, Renegade 2012 года с двигателем 800R или 1000 (G2, G2L, G2S)**

715002243



**ЗАДНЯЯ ПЛАСТИНА ФАРКОПА**

- Съемная пластина фаркопа и крепеж.

**Outlander X xc 2007-2012 годов (кроме моделей 2012 года с двигателем 800R или 1000), Renegade 2007-2012 годов (кроме моделей 2012 года с двигателем 800R или 1000)**

715000286



**РЕЗИНОВАЯ ЗАГЛУШКА СЦЕПНОГО УСТРОЙСТВА**

- Резиновая заглушка для прицепного устройства.

705204503

## ✓ ЗНАЕТЕ ЛИ ВЫ?

ДАННЫЙ КОМПЛЕКТ ЗАЩИЩАЕТ  
КВАДРОЦИКЛ ОТ ПЕРЕГРЕВА, ПОЗВОЛЯЯ  
**УСТАНОВИТЬ РАДИАТОР  
СИСТЕМЫ ОХЛАЖДЕНИЯ**  
В МЕСТО, ГДЕ ОН ЗАЩИЩЕН ОТ ГРЯЗИ –  
НА ПЕРЕДНЮЮ ГРУЗОВУЮ ПЛОЩАДКУ  
ПЕРЕД РУЛЕМ.



### КОМПЛЕКТ ШНОРКЕЛЕЙ

- Этот полный комплект включает насадки системы впуска воздуха двигателя и насадки для впуска и выпуска воздуха охлаждения вариатора, монтируемые на верхнюю накладку панели приборов.
- Необходимое дополнение для преодоления грязи.

**Outlander 2012 с двигателем 800R или 1000, Outlander и Outlander MAX 2013-2014 (кроме моделей с двигателем 400) (G2)**

715001730

**Outlander 2012 года с двигателем 650, Outlander 2010-2011 годов с двигателем 650 или 800R, Outlander MAX 2010-2012 годов (G1) (Не показан)**

715001136



**Outlander L и Outlander L MAX 2015 года, Outlander 6x6, Outlander и Outlander MAX 2015 года (кроме моделей с двигателем 400)**

715002392



**Outlander X.mr 2013-2015**  
• Только впускной патрубок  
• Обеспечивает более высокий забор воздуха.

715002518



### КОМПЛЕКТ ДЛЯ ВЫНОСА РАДИАТОРА

- Переместите свой радиатор на высшую точку квадроцикла для предотвращения его забивания грязью.
- В комплекте дополнительный крепеж и патрубки системы охлаждения.
- Предусмотрены функции обслуживания системы охлаждения.
- Радиатор в комплект не входит.



**Outlander L и Outlander L MAX 2015 года (G2L)**

715001930 • Черный

**Outlander и Outlander MAX 2013-2015 (кроме моделей с двигателем 400), Outlander 2012 с двигателями 800R или 1000 (G2)**

715001666

**Outlander 2012 года с двигателем 650, Outlander 2010-2011 годов с двигателем 650 или 800R, Outlander MAX 2010-2012 годов (G1)**

715001178 • Черный



#### КОМПЛЕКТ БРЫЗГОВИКОВ ДЛЯ OUTLANDER L И OUTLANDER L MAX

- Обеспечивает дополнительную защиту водителя от грязи и мусора, отбрасываемых колесами вверх.
- Литые пластиковые детали повторяют контуры квадроцикла и придают агрессивный вид.
- В комплект входят передние и задние брызговики, а также весь необходимый крепеж.

**Outlander L и Outlander L MAX 2015 года**  
715001909



#### КОМПЛЕКТ БРЫЗГОВИКОВ ДЛЯ OUTLANDER И OUTLANDER MAX

- Комплект предназначен для дополнительной защиты от грязи и мусора и надежно защищает водителя от летящей от колес грязи.
- Изготовлен из термоформованного пластика (за исключением 715001764 – методом литья), для точной подгонки к облицовке квадроцикла.
- Строгий дизайн придаст вашей машине еще более привлекательный вид.
- В комплект входят передние и задние брызговики, а также весь необходимый крепеж.

**Outlander и Outlander MAX 2004-2005 года (с двигателем 400)**  
715000296 • Черный

**Outlander и Outlander MAX 2006-2014 года (с двигателем 400)**  
715000297 • Черный

**Outlander и Outlander MAX 2013-2015 (кроме моделей с двигателем 400), Outlander 2012 с двигателями 800R или 1000 (G2)**  
715001764 • Черный

**Outlander 2012 года и ранее (кроме моделей с двигателем 400 и моделей 2012 года с двигателем 800R или 1000), Outlander MAX 2012 года и ранее (G1)**  
715000533 • Черный



#### КОМПЛЕКТ БРЫЗГОВИКОВ ДЛЯ RENEGADE

- Интегрированные расширенные брызговики для сохранения спортивного вида и полной защиты от грязи и воды.
- В комплект входят передние и задние брызговики, а также весь необходимый крепеж.

**Renegade 2007-2012 года (кроме моделей 2012 года с двигателем 800R или 1000)**  
715001115 • Черный

**Renegade 2013-2015 года, Renegade 2012 года с двигателем 800R или 1000**  
715001681 • Черный



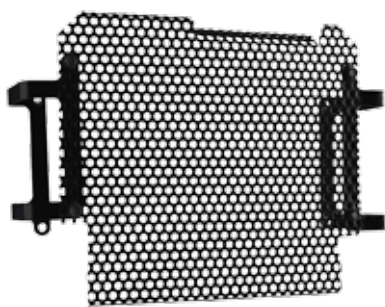

**ЗАЩИТА РАДИАТОРА**

• Металлический экран, устанавливаемый на радиатор и обеспечивающий защиту от камней и ветвей деревьев.

**Outlander и Outlander MAX 2013-2014 годов с двигателем 400, Outlander и Outlander MAX 2012 года и ранее (кроме моделей 2012 года с двигателем 800R или 1000)**

703500543



**Outlander и Outlander MAX 2013-2015 годов (кроме моделей с двигателем 400), Outlander 2012 года с двигателем 800R или 1000, Renegade 2013 года и ранее (с двигателем 500), Renegade 2012 года и позднее (с двигателем 800R или 1000)**

715001744



**УПОРНЫЕ ПОДНОЖКИ X MR**

- Обеспечивают максимальное сцепление ног водителя при движении по глубокой грязи.
- Помогают увеличить загрузку задней оси при преодолении глубоких грязевых участков.
- Не предназначены для перевозки пассажиров.

**Outlander и Outlander MAX 2013-2014 года с двигателем 400, Outlander MAX 2012 года и ранее (G1)**

715001137 • Алюминий

**Outlander L MAX 2015 года, Outlander MAX 2013-2015 годов (кроме моделей с двигателем 400) (G2, G2L)**

715001752

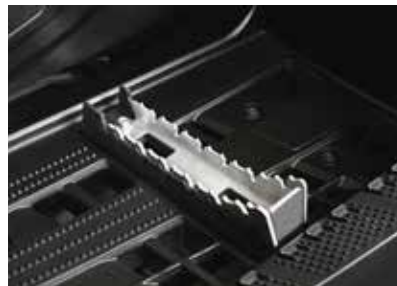

**КОМПЛЕКТ ПОДНОЖЕК**

- Обеспечивает максимальное сцепление обуви с подножкой и устойчивость при энергичной езде.
- Увеличенная высота внешних частей обеспечивает устойчивость при резких поворотах.
- Изготовлены из алюминия.
- Поставляются попарно.

**Outlander и Outlander MAX 2013-2014 годов с двигателем 400, Outlander 2012 года и ранее (кроме 2012 года с двигателем 800R или 1000), Outlander MAX 2012 года и ранее**

715000916

**Outlander L и Outlander L MAX 2015 года, Outlander 6x6, Outlander и Outlander MAX 2013-2015 годов (кроме моделей с двигателем 400), Outlander 2012 года с двигателем 800R или 1000**

715001131



**НАДСТАВКИ ПОДНОЖЕК**

- Изготовлены из алюминия.
- Обеспечивают превосходную устойчивость ног при резких поворотах.
- Устанавливается совместно с комплектом алюминиевых подножек (715000916).
- Поставляются попарно.

**Outlander и Outlander MAX 2013-2014 годов с двигателем 400, Outlander 2012 года и ранее (кроме 2012 года с двигателем 800R или 1000), Outlander MAX 2012 года и ранее**

715000996



#### ФИЛЬТР ИЗ ПЕНОМАТЕРИАЛА UNI

- Прост в эксплуатации.
- Его можно легко вымыть, повторно смазать и использовать дальше в случае, если он эксплуатировался на чрезмерно пыльной/грязной трассе.
- Оснащен переходным устройством жесткого типа для надежной фиксации воздушного фильтра.

**Outlander с двигателем 500, 650, 800 2012 года и ранее, кроме моделей 2009-2012 годов с двигателем 800R и моделей 2010-2012 годов с двигателем 650, Renegade 500 и 800 2012 года и ранее, кроме моделей 2009-2012 годов с двигателем 800R**

715000310



715001130

715001333

#### СПОРТИВНЫЙ ВОЗДУШНЫЙ ФИЛЬТР TWINAIR

- Повышает мощность за счет увеличения потока воздуха во всем диапазоне оборотов двигателя.
- Простой в обслуживании – промывка, смазка и повторное использование после поездки по сильно запыленной или загрязненной трассе.

**Outlander 6x6, Outlander и Outlander MAX 2013-2015 годов (кроме моделей с двигателем 400), Outlander 2012 года с двигателем 800R или 1000, Renegade 2013-2015 годов, Renegade 2012 года с двигателем 800R или 1000**

715001333

**Renegade и Outlander 2010-2012 годов с двигателем 650, Renegade и Outlander 2009-2011 годов с двигателем 800R, Outlander MAX 2010-2012 годов с двигателем 650 и 2009-2012 годов с двигателем 800R**

715001130



**ПЕРЕДНИЙ СТАБИЛИЗАТОР ПОПЕРЕЧНОЙ УСТОЙЧИВОСТИ**

- Повышает устойчивость квадроцикла и улучшает управление при резких поворотах.

**Renegade 2010-2011**

**715000967**



**КОМПЛЕКТ ПЕРЕДНИХ АМОРТИЗАТОРОВ С ПРУЖИНАМИ**

- Газовые амортизаторы с возможностью регулировки отбоя и двумя регулировками сжатия.
- В комплект входят соответствующие пружины и крепеж.
- Поставляются попарно.

**Renegade 2008-2012 года (кроме моделей 2012 года с двигателем 800R или 1000)**

**Передний  
715000536**

**Задний  
715000538**



**АМОРТИЗАТОРЫ FOX**

- Комплект амортизаторов FOX был специально разработан для более агрессивных водителей.
- Обеспечивают превосходное поглощение неровностей дороги и улучшенную устойчивость в поворотах.
- Обладают более жесткими, по сравнению со стандартными амортизаторами, характеристиками, но остаются, при этом, универсальными.
- Комплект включает в себя 4 амортизатора и пружины.
- Ремонтпригодные.
- Резьбовые регуляторы преднатяга пружин.

**Outlander и Outlander MAX 2013-2015 годов (кроме моделей с двигателем 400), Outlander и Renegade 2012 года с двигателем 800R или 1000, Renegade 2013-2015 годов**

**715001471**



**ПЕРЕДНИЕ РЕГУЛИРУЕМЫЕ АМОРТИЗАТОРЫ КОМПЛЕКТАЦИИ X**

- Сверхвысокая производительность и полный комплект регулировок амортизаторов KYB.
- Возможность регулировки обратного хода и двух скоростей степени сжатия.
- Калибровка клапанов амортизаторов рассчитана на более агрессивное использование.
- Для использования со стандартными пружинами.
- Поставляются попарно.

**DS 450 (все модели)**

**715000511**



**КОМПЛЕКТ ПЕРЕДНИХ ГАЗОВЫХ АМОРТИЗАТОРОВ HPG С ПРУЖИНАМИ**

- Амортизаторы высокого давления (HPG).
- Обеспечивает улучшенное поведение Outlander на дороге, более острое управление.
- Точная калибровка для самых требовательных водителей.
- Стабильность характеристик.
- Стандарт на модели XT.
- Поставляются попарно.

**Outlander 2012 года и ранее (кроме моделей с двигателем 400 и 500)**

• Только амортизаторы  
715000303

**Outlander 2012 года и ранее (кроме моделей с двигателем 400 и 500)**

• Амортизаторы и пружины  
715000304

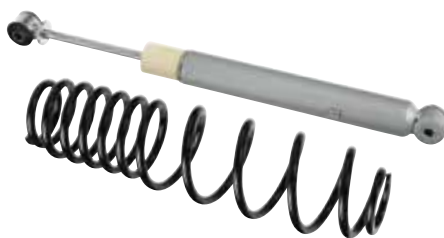

**КОМПЛЕКТ ЗАДНИХ ГАЗОВЫХ АМОРТИЗАТОРОВ HPG С ПРУЖИНАМИ**

- Амортизаторы высокого давления (HPG).
- Обеспечивает улучшенное поведение Outlander на дороге, более острое управление.
- Точная калибровка для самых требовательных водителей.
- Стабильность характеристик.
- Поставляются попарно.

**Outlander 2012 года и ранее, стандарт на модели XT (кроме моделей 2012 года с двигателем 800R или 1000)**

715000305



**КОМПЛЕКТ ПЕРЕДНИХ ПРУЖИН**

- Передние усиленные пружины.
- Жестче, чем штатно установленные передние пружины для более надежного поведения передней подвески.
- Идеально подходит для снегоуборочного комплекта или при постоянной перевозке тяжелых грузов.
- Поставляются попарно.

**Outlander и Outlander MAX 2012 года и ранее (кроме моделей с двигателем 400 и 500) и стандартных в комплектации XT (кроме моделей 2012 года с двигателем 800R или 1000)**

715000306



**ЗАЩИТА АМОРТИЗАТОРА**

- Обеспечивает спортивный пакет амортизаторов дополнительной защитой от повреждения штоков.

**Для Renegade в комплектации X с амортизаторами KYB**  
715001209 • Черный



**ЧЕХЛЫ ПЕРЕДНИХ АМОРТИЗАТОРОВ**

- Дополнительные вентиляционные отверстия.
- Поставляются попарно.

**Outlander L и Outlander L MAX 2015 года, Outlander 6X6, Renegade и Outlander 2015 года и ранее**  
715500301



**ЧЕХЛЫ ПЕРЕДНИХ АМОРТИЗАТОРОВ**

- Обеспечивают дополнительную защиту в суровых условиях эксплуатации.
- Поставляются попарно.

**DS 450 (все модели)**  
715500302



**ПЕРЕДНЯЯ ПЛАСТИКОВАЯ РЕШЕТКА**

- Для придания узнаваемости вашему квадроциклу.

**DS 450 2009 и ранее**  
715000516



**НОМЕРНАЯ ПЛАСТИНА**

- Глянцевая литая пластиковая конструкция.
- Для использования с алюминиевым передним бампером комплектации X (715000508).

**DS 450 (все модели)**  
715000521 • Черный  
715000522 • Желтый



**ЦЕПЬ REGINA Z-RING**

- Данная цепь – это лучший выбор, если вы намереваетесь эксплуатировать свой мотовездеход в самых жестких условиях.
- Среди прочих своих характеристик, цепи ZR отличаются пластинами и валиками из высоколегированной стали, сплошными втулками и роликами, дробеструйной обработкой звеньев, валиков и роликов, внешними пластинами с предварительным растяжением желтого цвета Can-Am.
- Прочнее цепи стандартной комплектации (32000N).
- 102 звена для соответствия звездочкам различных размеров.
- В комплект входит соединительное звено.

**DS 450 (все модели)**  
715000523



**ВЕДОМЫЕ ЗВЕЗДОЧКИ**

- Легкая алюминиевая конструкция марки 7075 T-6.
- Изменение передаточного отношения цепной передачи влияет на максимальную скорость и приемистость.
- Только для соревнований.

**DS 450 (все модели)**     **42 зуба (стандарт)**  
715000515     715000527



**ВЕДУЩИЕ ЗВЕЗДОЧКИ**

- Конструкция из закаленной стали.
- Изменение передаточного отношения цепной передачи влияет на максимальную скорость и приемистость.
- В комплект входят стопорные кольца.
- Только для соревнований.

**DS 450**     **14 зубьев (стандарт)**  
**13 зубьев (-1)**     715000591  
**15 зубьев (+1)**     715000518

# КОМПЛЕКТ ГУСЕНИЦ АРАСНЕ 360™

автор – АЛЛЕН БЕРНЬЕ

## АРАСНЕ 360. ЛУЧШИЙ\* ВСЕСЕЗОННЫЙ КОМПЛЕКТ ГУСЕНИЦ ДЛЯ КВАДРОЦИКЛА.

Гусеничный комплект Apache 360 – это то, каким должен быть гусеничный комплект, или другими словами, как другие гусеничные комплекты хотели бы выглядеть. Система гусениц дает вашей технике мощную универсальность, придает вам уверенность и необходимый контроль именно тогда, когда они нужны.

И что лучше всего, эта особая разработка позволяет квадроциклам Can-Am делать больше, делать лучше и делать в любое время года.

### ВЫБОР

**В**ыбор гусеничного комплекта – это не просто разглядывание ценников. Множество факторов вступают в игру при определении реальной стоимости оснащения вашего квадроцикла. Вы можете измерять стоимость в рублях или в величине полученного удовольствия от каждой поездки. Если вам нужен комплект для бесперебойного использования и высочайшей надежности круглый год, гусеничные системы Can-Am способны это сделать.

### УПРАВЛЕНИЕ

Комплекты Can-Am Apache 360 и Apache 360 LT полностью переворачивают представление о гусеницах. Для начала, мы не поскупились на направляющие выступы, отлитые в самой гусенице и снижающие вероятность разбортовки, а 5 пар колес увеличивают площадь контакта и сцепление с поверхностью, обеспечивая снижение сопротивления движению и увеличение плавучести. Дизайн передних гусениц оптимизирован с целью получения высочайшей управляемости, легкости поворота руля и снижения вибраций, таким образом, даже дальняя поездка не доставит вам труда. Наша инновационная задняя гусеница превосходно сбалансирована по высоте грунтозацепа, поэтому ни один сложный рельеф не остановит ваше движение.

Гарантийная политика Can-Am покрывает одним годом гарантии гусеничный комплект Apache если он приобретается отдельно от квадроцикла, и двумя годами при единовременной покупке. И это означает лишь одно: Can-Am строит и сертифицирует квадроциклы и гусеничные комплекты как целую систему, которую вы можете использовать зимой, весной, летом и осенью.

**Выбор правильной гусеничной системы еще никогда не был так прост, а сами системы никогда не были настолько совершенны, как Can-Am Apache 360. Создана квадроциклистами, разработана профессионалами.**

\* по мнению автора

### УДОБСТВО

Если бы комплект Apache Track System оценивался бы только своей практичностью, то он все равно остался бы на вершине списка. Простая система установки позволяет осуществить монтаж за 20 минут и простым движением руки отрегулировать натяжение гусениц. Помимо прочего, это единственная система, позволяющая изменить угол атаки гусениц от режима жесткого снега до режима рыхлого всего за 5 минут, что так же быстро, как и смена погоды в некоторых регионах!

### ЦЕНА

Обратите внимание на наш уникальный модуль DPS. Будучи подключенным в диагностический разъем бортовой электроники, он увеличивает влияние электроусилителя руля и корректирует показания спидометра и одометра, которые изменяются при установке гусеничного комплекта. Разница в показаниях составляет 40%, что усложняет график технического обслуживания и влияет на цену квадроцикла при последующей продаже.

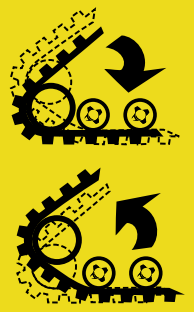

ПРОСТОЕ ПЕРЕКЛЮЧЕНИЕ МЕЖДУ РЕЖИМАМИ "ГЛУБОКИЙ СНЕГ" И "КАМНИ"

СКРУГЛЕННЫЙ ПРОФИЛЬ ПЕРЕДНИХ ГУСЕНИЦ ДЛЯ ЛЕГКОГО УПРАВЛЕНИЯ

САМЫЙ ЛЕГКИЙ ГУСЕНИЧНЫЙ КОМПЛЕКТ НА РЫНКЕ

ТЕПЕРЬ и для вашего Renegade

ПЕРЕДНЯЯ

ЗАДНЯЯ

НАИБОЛЬШЕЕ ПЯТНО КОНТАКТА ДЛЯ НИЗКОГО УДЕЛЬНОГО ДАВЛЕНИЯ И ВЫСОКОЙ ПРОХОДИМОСТИ

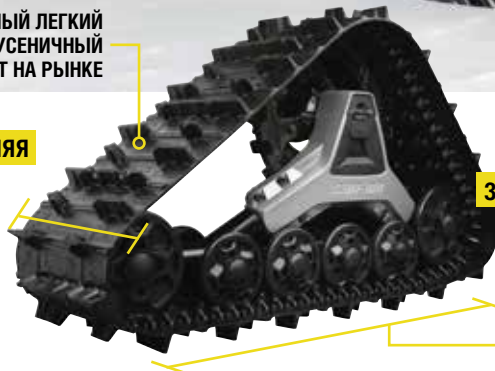

**КОМПЛЕКТ ГУСЕНИЦ АРАШЕ 360**

- Один из лучших всепогодных комплектов на рынке.
- Наибольшее пятно контакта, высокий дорожный просвет и низкое усилие на руле.
- Быстрое переоборудование из колесной версии в гусеничную – затраты времени менее 20 минут.
- Уменьшение трения и вибраций благодаря высокопрофильным колесам.
- Новый дизайн гусениц и рисунка резины для лучшего сцепления на снегу или любой другой поверхности.
- Для установки необходим монтажный комплект Arashe 360 (продается отдельно).

**Outlander и Outlander MAX (кроме моделей с двигателем 400), Renegade 2013 года и позднее с двигателем 500, Renegade 2012 года и позднее с двигателем 800 и 1000 715001981**

**КОМПЛЕКТ ГУСЕНИЦ АРАШЕ 360 LT**

- Разработан по той же технологии, что и всепогодные гусеницы для квадроцикла – Arashe 360.
- Возможно круглогодичное использование в самых суровых условиях, с регулировкой угла атаки гусеницы для каменистой поверхности или глубокого снега.
- Усиленные элементы обеспечивают надежность, а особая конструкция позволяет получить отличные ходовые показатели – ускорение, управляемость, торможение и устойчивость поперек склонов.
- Самый большой на рынке дорожный просвет: дополнительные 25,4 мм дорожного просвета.
- Увеличенное пятно контакта с поверхностью – на 100 см<sup>2</sup> спереди и на 270 см<sup>2</sup> сзади.
- Замена колес на гусеницы занимает всего 20 минут.

**Outlander и Outlander MAX 2013 года и позднее (кроме моделей с двигателем 400), Outlander и Renegade 2012 года с двигателем 800R или 1000 715000959**



**УСТАНОВОЧНЫЙ КОМПЛЕКТ ГУСЕНИЦ АРАШЕ 360**

- (Не показан)
- Простая система, которая сокращает время установки.
  - Включает в себя модуль коррекции DPS.

**Outlander 2012 и ранее (кроме моделей с двигателем 400, и моделей 2012 года с двигателем 800R или 1000 и кроме Outlander 800R X xc 2011 года), Outlander MAX 2012 года и ранее 715001701**

**Outlander 2012 года с двигателем 800R и 1000, Outlander и Outlander Max 2013 года и позднее (кроме моделей с двигателем 400), Renegade 2013 года и позднее 715002388**



**ФИЛЬТР ПРЕДВАРИТЕЛЬНОЙ ОЧИСТКИ ВАРИАТОРА**

- Разработан таким образом, чтобы не давать снегу попасть в трансмиссию, а приводному ремню соскальзывать со шкива при использовании гусеничного комплекта Arashe в глубоком снегу.
- Простая установка и снятие.
- Входит в стандартную комплектацию моделей Renegade и Outlander 800 2009 модельного года.

**Renegade и Outlander 2012 года и ранее с двигателем 500, Renegade и Outlander 2009 года и ранее с двигателем 600, Renegade и Outlander 2008 и ранее с двигателем 650 715000552**



**ВОЗДУХОЗАБОРНИК ВАРИАТОРА**

- Предназначен для перемещения и увеличения высоты впуска воздуха в вариатор, предотвращает проскальзывание ремня в глубоком снегу или в грязи.
- Оснащен интегрированным фильтром предварительной очистки, позволяющим увеличить срок службы ремня вариатора.

**Outlander 500, 650, 800R 2008-2009 715000970  
Renegade 500, 800R 2007-2009 715000984**



**ФИЛЬТР ВОЗДУШНОГО КОРОБА**

- Защищает двигатель в жестких условиях эксплуатации.
- Фильтр блокирует частицы размером не менее 1,27 мкм.
- Примечание: Для сохранения гарантийной поддержки техники при использовании гусеничного комплекта Arashe, установка фильтра предварительной очистки обязательна.

**Outlander L и Outlander MAX L, Outlander 6x6, Outlander, Outlander MAX и Renegade 2013 года и позднее, Outlander и Renegade 2012 года с двигателем 800 и 1000, Outlander, Outlander MAX и Renegade 2009 года с двигателем 650, Outlander, Outlander MAX и Renegade 2006-2008 годов, Outlander и Renegade 500 715000291**

**ФИЛЬТР ВОЗДУШНОГО КОРОБА**

- (Не показан)
- Защищает двигатель в жестких условиях эксплуатации.
  - Фильтр блокирует частицы размером не менее 1,27 мкм.
  - Примечание: Для сохранения гарантийной поддержки техники при использовании гусеничного комплекта Arashe, установка фильтра предварительной очистки обязательна.

**Renegade и Outlander 800R 2009-2011, Renegade и Outlander 650 2010-2012, Outlander MAX 650 и 800R 2012 MAX 715000908**

# СНЕГОУБОРОЧНЫЕ ОТВАЛЫ



Познакомьтесь с зимними возможностями квадроциклов на [WWW.ROSAN.COM](http://WWW.ROSAN.COM)

## ДЛЯ ЛЮБОЙ ДОРОГИ НАЙДЕТСЯ СВОЙ ОТВАЛ

### УСИЛЕННЫЙ ПРЯМОЙ ОТВАЛ ALPINE

Высокопрочная сталь и 5-точечное поворотное крепление обеспечивает контроль и приспособляемость к любому типу очищаемой поверхности.

### ОДНОСТОРОННИЙ ФИКСИРОВАННЫЙ ОТВАЛ

Профильные элементы конструкции позволяют этому отвалу отбрасывать снег дальше, таким образом, очистка проводится за один проход.

### ОТВАЛ ALPINE FLEX

Упругий, универсальный, прочный и невероятно износостойкий материал UHMW (сверхвысокомолекулярный полиэтилен) никогда не заржавеет и не подведет в самых сложных маневрах при работе.



137 см (54 дюйма)



152 см (60 дюймов)

**ОТВАЛ ALPINE FLEX  
54" (137 CM) и 60" (152 CM)**  
стр. 100



137 см (54 дюйма)

**УСИЛЕННЫЙ ПРЯМОЙ ОТВАЛ ALPINE**  
стр. 103



152 см (60 дюйма)

**УСИЛЕННЫЙ ПРЯМОЙ ОТВАЛ ALPINE**  
стр. 103



# ОТВАЛ ALPINE FLEX





## СНЕГОУБОРОЧНЫЙ ОТВАЛ ALPINE FLEX 1370 MM И 1520 MM

- Очищает полосу шириной 127 см с шириной отвала 54" (137 см) и отвалом 60" (152 см) при работе под углом.
- Идеален для очистки узких мест, например тротуаров.
- Новое лезвие отвала, изготовленное из гибкого UHMW (сверхвысокомолекулярного полиэтилена), ударная прочность которого на сегодняшний день максимальна.
- Невероятная гибкость в работе.
- Функция предотвращения повреждений конструкции при неожиданных столкновениях.
- Благодаря упругим свойствам материала отвала, он всегда сохраняет первоначальную форму.
- Система поглощения ударов обратного действия устраняет воздействие нагрузки на водителя или на квадроцикл.
- Легкое снятие и установка благодаря самому простому и самому быстрому механизму крепления в мире.
- Поворотный механизм совершенно нового отвала монтируется в самой высокой точке для корректировки или настройки угла отвала без необходимости наклоняться.
- Высокая опорная точка прижимает отвал к обрабатываемой поверхности.
- Совместимость со всеми аксессуарами отвалов Alpine Flex для дальнейшей модернизации и многофункциональности.

54" (137 см)  
715001677

60" (152 см)  
715001181

## ПОСТРОЙТЕ СВОЙ КОМПЛЕКТ СНЕГОУБОРОЧНОГО ОТВАЛА ALPINE FLEX UHMW

1 ОПРЕДЕЛИТЕ СВОЮ МОДЕЛЬ И ЕЕ МОДЕЛЬНЫЙ ГОД		2 ВЫБЕРИТЕ ВАШ ТИП СИСТЕМЫ КРЕПЛЕНИЯ РАМЫ	3 ВЫБЕРИТЕ УСТАНОВОЧНЫЙ КОМПЛЕКТ	+	ВЫБЕРИТЕ ШИРИНУ ОТВАЛА
Outlander L & L MAX 450	15	715001847	715001411		<b>Alpine Flex Plow 60"</b> (152 см) 715001181 или <b>Alpine Flex Plow 54"</b> (137 см) 715001677
Outlander L & L MAX 500	15		715001411		
Outlander & MAX 500	07-12		715001412		
	13-15		715001411		
Outlander & MAX 650	06-12		715001412		
	13-15		715001411		
Outlander & MAX 800R	06-11		715001412		
Outlander MAX/X mr 800R	11-12		715001412		
Outlander MAX 800R	13-15		715001411		
Outlander 800R	12-13		715001411		
Outlander & MAX/X mr 1000	12-15	715001411			
Renegade 500	07-09	715001848	715001412		<b>Alpine Flex Plow 60"</b> (152 см) 715001181 или <b>Alpine Flex Plow 54"</b> (137 см) 715001677
	13-15		715001411		
Renegade 800R	07-09		715001412		
Renegade & X xc 800R	12-15		715001411		
Renegade & X xc 1000	12-15		715001411		

ДОБАВЬТЕ УДЛИНИТЕЛЬ РАМЫ ALPINE FLEX 715001389 ПРИ ИСПОЛЬЗОВАНИИ ОТВАЛА СОВМЕСТНО С ГУСЕНИЧНЫМ КОМПЛЕКТОМ АРАСНЕ 360



### УСИЛЕННАЯ РАМА ALPINE FLEX С БЫСТРОСЪЕМНЫМ КОМПЛЕКТОМ

- Система поглощения ударов обратного действия устраняет воздействие нагрузки на водителя или на квадроцикл.
- Легкое снятие и установка благодаря самому простому и самому быстрому механизму крепления в мире.
- Поворотный механизм совершенно нового отвала монтируется в самой высокой точке для корректировки или настройки угла отвала без необходимости наклоняться.
- Высокая опорная точка прижимает отвал к обрабатываемой поверхности.
- Совместимость со всеми аксессуарами отвалов Alpine Flex для дальнейшей модернизации и многофункциональности.
- В комплект входят роликовый тросоукладчик и ограничитель подъема отвала.

**Outlander L и Outlander L MAX, Outlander 6x6, Outlander и Outlander MAX 2006 года и позднее (кроме моделей X xc и Outlander 400)**  
715001847

**Outlander L и Outlander L MAX, Outlander 6x6, Outlander и Outlander MAX 2006 года и позднее (кроме моделей X xc и Outlander 400)**  
715001847



### УДЛИНИТЕЛЬ РАМЫ ALPINE FLEX

- Конструкция обеспечивает дополнительное пространство для использования отвала при использовании с гусеничным комплектом Arasche 360.
- Не изменяет функциональность комплекта отвала.
- Подходит для рам Alpine Flex (715001847 и 715001848).

**Подходит для отвала Alpine Flex**  
715001389

# МОНТАЖНЫЙ КОМПЛЕКТ

### КОМПЛЕКТ КРЕПЛЕНИЯ ОТВАЛА

(Не показан)

- Монтажная пластина разработана специально для круглогодичной эксплуатации, без ущерба для дорожного просвета.
- Предназначена для установки усиленной толкающей рамы Alpine и толкающей рамы Alpine Flex (715001182, 715001474, 715001847 и 715001848) на моделях G1.

715001412

- Необходим для установки усиленной толкающей рамы Alpine Super Duty (715001182, 715001474) и рамы Alpine Flex (715001847 и 715001848) на моделях G2.

- Возможна установка совместно с защитами днища Can-Am или без таковых.

715001411

# АКСЕССУАРЫ ДЛЯ ОТВАЛА ALPINE FLEX



### ДОПОЛНИТЕЛЬНАЯ СЕКЦИЯ ОТВАЛА ALPINE FLEX 8" (200 MM)

- Дополнительная секция для увеличения ширины отвала до 68" (1730 мм).
- Подходит для отвалов Alpine Flex (715001181, 715001972, 715001677).

**Подходит для отвалов Alpine Flex**  
715001385

### БОКОВЫЕ МАРКЕРЫ ALPINE FLEX

- Для более точного определения ширины рабочей зоны, чтобы не повредить бордюры, автомобиль или строения.
- Подходит для отвалов Alpine Flex (715001181, 715001972, 715001677).

**Подходит для отвалов Alpine Flex**  
715001388

### БОКОВОЙ НОЖ ALPINE FLEX

- Удерживает снег в рабочей зоне отвала.
- Устанавливается с левой или правой стороны.
- Продаются по отдельности.
- Подходит для отвалов Alpine Flex (715001181, 715001972, 715001677).
- Требуется установка дополнительных секций отвала Alpine Flex.

**Подходит для отвалов Alpine Flex**  
715001386

### СТАЛЬНОЕ СМЕННОЕ ЛЕЗВИЕ ALPINE FLEX

- Износостойкое лезвие, обеспечивающее точные режущие характеристики.
- Для использования с отвалом Alpine Flex (715001181, 715001677).
- Для замены стандартного пластикового лезвия.

**Подходит для отвала Alpine Flex 54" (137 см).**  
715001704

**Подходит для отвала Alpine Flex 60" (152 см).**  
715001476

- Стандартное лезвие оптимально для работ общего назначения.
- Стандартного лезвия.

**Подходит для отвала Alpine Flex 54" (137 см).**  
705203199

**Подходит для отвала Alpine Flex 60" (152 см).**  
705202835

### ПЛАСТИКОВОЕ СМЕННОЕ ЛЕЗВИЕ ALPINE FLEX

- Упругая пластиковая конструкция из UHMW (сверхвысокомолекулярного полиэтилена) не повреждает покрытие дороги.
- Для использования с отвалом Alpine Flex (715001181, 715001677).
- Для замены стандартного пластикового лезвия.

**Подходит для отвала Alpine Flex 54" (137 см).**  
715001703

**Подходит для отвала Alpine Flex 60" (152 см).**

715001475

### РЕЗИНОВЫЙ КЛАПАН ALPINE FLEX

(Не показан)

- Удерживает снег от попадания на водителя.
- Сводит к минимуму попадание снега за отвал.
- Увеличивает эффект "закручивания" в рабочей зоне.
- Подходит для отвала Alpine Flex (715001181, 715001677).

**Для отвала Alpine Flex 60" (152 см)**  
715001387

**Для отвала Alpine Flex 54" (137 см)**  
715001767

# УСИЛЕННЫЕ ОТВАЛЫ ALPINE SUPER DUTY

ПОСТРОЙТЕ СВОЮ УСИЛЕННУЮ СТАЛЬНУЮ СНЕГОУБОРОЧНУЮ СИСТЕМУ ALPINE SUPER DUTY

1	2	3	4
ОПРЕДЕЛИТЕ СВОЮ МОДЕЛЬ И ЕЕ МОДЕЛЬНЫЙ ГОД	ВЫБЕРИТЕ ВАШ ТИП СИСТЕМЫ КРЕПЛЕНИЯ РАМЫ	ВЫБЕРИТЕ УСТАНОВОЧНЫЙ КОМПЛЕКТ	ВЫБЕРИТЕ ШИРИНУ И ТИП ОТВАЛА
Outlander L и L MAX 450	13-15	715001064	715002858
		715001182	715001411
Outlander L и L MAX 500	15	715001064	715001688
		715001182	715001411
Outlander & MAX 400	04-05	715001064	715000586
		715001063	
	06-14	715001064	715001205
		715001063	
Outlander & MAX 500	07-12	715001064	715001205
		715001182	715001412
	13-15	715001064	715001688
		715001182	715001411
Outlander & MAX 650	06-12	715001064	715001205
		715001182	715001412
	13-15	715001064	715001688
		715001182	715001411
Outlander X xc	2011	715001064	715001206
		715001063	
Outlander & MAX 800R	06-11	715001064	715001205
		715001182	715001412
Outlander MAX/X mr 800R	11-12	715001064	715001205
		715001182	715001412
Outlander MAX 800R	13-15	715001064	715001688
		715001182	715001411
Outlander 800R	12-15	715001064	715001688
		715001182	715001411
Outlander & MAX/X mr 1000	12-15	715001064	715001688
		715001182	715001411
Renegade 500	07-09	715001064	715001205
		715001474	715001412
	10-12	715001064	715001206
		715001063	
	13-15	715001064	715001688
		715001474	715001411
Renegade 800R	07-09	715001064	715001205
		715001474	715001412
Renegade & X xc 800R	10-11	715001064	715001206
		715001063	
	12-15	715001064	715001688
		715001474	715001411
Renegade & X xc 1000	12-15	715001064	715001688
		715001474	715001411
Traxters & Quest	Все	715001064	715000258
		715001063	



Усиленный односторонний отвал Alpine 66" (168 см)  
715000650 • Желтый

Усиленный односторонний отвал Alpine 60" (152 см)  
715000649 • Желтый  
715000207 • Черный

или

Усиленный прямой отвал Alpine 60" (152 см)  
715000648 • Желтый  
715000209 • Черный

Усиленный прямой отвал Alpine 54" (137 см)  
715000647 • Желтый  
715000208 • Черный

ДОБАВЬТЕ УСИЛЕННЫЙ УДЛИНИТЕЛЬ РАМЫ ALPINE SUPER DUTY  
703500603 ПРИ ИСПОЛЬЗОВАНИИ ОТВАЛА СОВМЕСТНО С ГУСЕНИЧНЫМ КОМПЛЕКТОМ АРАСНЕ 360 TRACK SYSTEM



**УСИЛЕННЫЙ ПРЯМОЙ ОТВАЛ ALPINE**

- Лезвия усиленного отвала сделаны из высокопрочной стали.
- Лезвия подлежат замене при износе.
- При установке под углом, отвал 60" (152 см) очищает полосу 136 см, отвал 54" (137 см) очищает полосу 123 см.
- Отвал поворачивается влево или вправо, 5 позиций фиксации.
- Ось большого диаметра предназначена для облегчения вращения отвала и устранения накопления грязи и снега в точке крепления.

- Конструкция лезвия обеспечивает наилучший отвод снега или грязи при работе с любым углом атаки.
- Желтый цвет в версии Can-Am.

**60" (152 см)**  
715000209 • Черный  
715000648 • Желтый

**54" (137 см)**  
715000208 • Черный  
715000647 • Желтый

**УСИЛЕННЫЙ ОДНОСТОРОННИЙ ОТВАЛ ALPINE SUPER DUTY**

- Односторонний дизайн в виде "крыла" предназначен для создания более высокой точки выброса снега.
- Крыло в точке выброса имеет высоту 63 см и снижается до 41 см в рабочей зоне.
- Резиновый клапан предназначен для защиты водителя от выбрасываемого снега.
- Желтый цвет в версии Can-Am.

**60" (152 см)**  
715000649 • Желтый  
715000207 • Черный

**66" (168 см)**  
715000650 • Желтый

**ТОЛКАЮЩИЕ РАМЫ**



**УСИЛЕННАЯ РАМА ALPINE SUPER DUTY С БЫСТРОСЪЕМНЫМ КОМПЛЕКТОМ**

- Прочная трубчатая конструкция.
- Среднее расположение точки подъема обеспечивает подъем лопаты до 29 см.
- Рама совместима со всеми типами отвалов.
- Улучшенная система самоцентрировки, удобная педаль демонтажа, увеличенный ролик системы подъема лебедкой, ограничитель сматывания троса автоматически отключает лебедку.
- Устанавливается соответствующий монтажный комплект (715001411 и 715001412) в зависимости от модели квадроцикла.

715001182  
715001474



**УСИЛЕННАЯ ТОЛКАЮЩАЯ РАМА ALPINE SUPER DUTY С БЫСТРОСЪЕМНЫМ КОМПЛЕКТОМ**

- Сверхпрочная трубчатая толкающая рама выдерживает сильнейшие нагрузки.
- Среднее расположение точки подъема обеспечивает подъем лопаты до 29 см.
- Толкающая рама совместима со всеми типами отвалов.
- Полностью собранная система быстрого монтажа.
- Сокращенное время установки благодаря креплению одним штифтом.
- Устанавливается на монтажный комплект (715000586, 715000258 и 715001206).

715001063 • Черный



**УСИЛЕННАЯ ТОЛКАЮЩАЯ РАМА ALPINE SUPER DUTY**

- Сверхпрочная трубчатая толкающая рама выдерживает сильнейшие нагрузки.
- Среднее расположение точки подъема обеспечивает подъем лопаты до 29 см.
- Толкающая рама совместима со всеми типами отвалов.
- Быстроразъемное крепление в комплект не входит.

715001064 • Черный

**МОНТАЖНЫЕ КОМПЛЕКТЫ**

**КОМПЛЕКТ КРЕПЛЕНИЯ ОТВАЛА**

- Быстроразъемные оси позволяют присоединять и отсоединять отвалы в считанные минуты.
- Может использоваться совместно или отдельно от быстроразъемного усиленного комплекта Alpine (715000731).
- Упрощенная установка.
- Без сверления рамы квадроцикла.

715001688 • Черный  
715002858

**КОМПЛЕКТ КРЕПЛЕНИЯ ОТВАЛА**

- Монтажная пластина разработана специально для круглогодичной эксплуатации, без ущерба для дорожного просвета.
- Обязательна при установке усиленной толкающей рамы Alpine (715001847 и 715001848).
- Возможна установка совместно с защитами днища Can-Am или без таковых.

715001411

**КОМПЛЕКТ КРЕПЛЕНИЯ ОТВАЛА**

- Монтажная пластина разработана специально для круглогодичной эксплуатации, без ущерба для дорожного просвета.
- Предназначена для установки усиленной толкающей рамы Alpine Super Duty и толкающей рамы Alpine Flex (715001182, 715001474, 715001847 и 715001848).

715001412

**КОМПЛЕКТ КРЕПЛЕНИЯ ОТВАЛА**

- Быстроразъемные оси позволяют присоединять и отсоединять отвалы в считанные минуты.
- Может использоваться совместно или отдельно от быстроразъемного усиленного комплекта Alpine (715000731).
- Упрощенная установка.
- Без сверления рамы квадроцикла.

715000258                      715001205  
715000586                      715001206 • Черный

## АКСЕССУАРЫ ДЛЯ ОТВАЛА ALPINE SUPER DUTY



### БЫСТРОСЪЕМНЫЙ КОМПЛЕКТ ALPINE SUPER DUTY

- Поставляется в качестве опции для обновленной усиленной рамы отвала Alpine.
- Система обеспечивает быструю установку и снятие отвала.
- Прочное порошковое покрытие с антикоррозионной обработкой.

715000731



### БОКОВОЙ НОЖ ALPINE SUPER DUTY

- Применяется для удержания снега в рабочей зоне отвала.
- Конструкция с задней опорной точкой.
- Совместим как с прямым, так и с односторонним отвалом.

Для усиленного отвала Alpine Super Duty

Левый

715000217

Правый

715000218

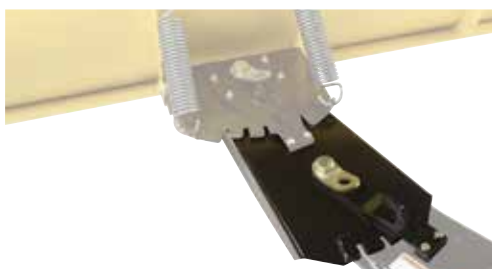

### УДЛИНИТЕЛЬ УСИЛЕННОЙ РАМЫ ALPINE SUPER DUTY

- Этот 31-сантиметровый удлинитель обеспечивает дополнительное пространство для использования отвала с ножом на квадрициклах с установленным гусеничным комплектом Arasche 360.
- С его помощью можно увеличить угол наклона отвала и радиус поворота ножа.
- Устанавливается на усиленную толкающую раму Alpine Super Duty (715001063, 715001064, 715001182 и 715001474).

703500603



### КОМПЛЕКТ РОЛИКОВ ALPINE SUPER DUTY

- Комплект блока используется в сочетании с лебедкой при использовании тяжелого усиленного отвала Alpine.
- Рекомендуется для увеличения эффективности лебедки.
- Для использования с передним бампером XT.

Для усиленного отвала Alpine Super Duty

715000279



### ПОВОРОТНАЯ ДИСТАНЦИОННАЯ СИСТЕМА ALPINE SUPER DUTY

- Повышает удобство применения отвала.
- Поворотная система позволяет водителю вручную изменять угол атаки отвала не поднимаясь с сиденья.
- Не может быть использована с удлинителем усиленной рамы (703500603) и быстросъемным креплением рамы (715001182 и 715001474).
- Не подходит для отвалов Alpine Flex.

715000260

## ПРОЧИЕ АКСЕССУАРЫ



### РАБОЧЕЕ ОСВЕЩЕНИЕ

- Представлено галогенными лампами НЗ мощностью 35 Вт и колпаком фары, рассеивающим свет в секторе 110 градусов для обеспечения видимости при проведении работ с отвалом.

Outlander L и Outlander L MAX 2015 года.  
Outlander и Outlander MAX 2013-2015 годов с двигателем 400, Outlander 2012 года и ранее (кроме моделей 2012 года с двигателем 800R или 1000), Outlander MAX 2012 года и ранее  
715000063



### СИНТЕТИЧЕСКИЙ ТРОС ЛЕБЕДКИ ALPINE

- Специально разработан для применения с отвалами.
- Износостойкий участок длиной 2,4 м прочной синтетической веревки.
- Превосходно выдерживает повторяющиеся нагрузки под острыми углами при работе с тяжелыми отвалами.
- Предназначен для временной замены основного троса лебедки при зимнем применении.

715000540



### ЦЕПЬ ДЛЯ ЗАДНИХ КОЛЕС

- Данные цепи предназначены для обеспечения надежного сцепления при движении по грязи или снегу. Поставляются парно.

26" x 10" x 12" (66 см x 25 см x 30 см)  
715500218

25" x 10" x 12" (64 см x 25 см x 30 см)  
715000225



### РОЛИКОВЫЙ ТРОСОУКЛАДЧИК ДЛЯ ОТВАЛА

- Нижний ролик большего диаметра снижает износ троса при использовании отвала.
- Для использования с отвалом Alpine Super Duty.

Outlander  
705005715



**✓ ЗНАЕТЕ ЛИ ВЫ?**

**ЭТОТ УДОБНЫЙ  
ВСЕПОГОДНЫЙ ЧЕХОЛ**  
ИДЕАЛЕН В ТОМ СЛУЧАЕ, КОГДА Я СОБИРАЮСЬ  
ПОСТАВИТЬ КВАДРОЦИКЛ НА ХРАНЕНИЕ



## ТРАНСПОРТИРОВОЧНЫЕ ЧЕХЛЫ

- Х-образная система крепления.
- Материал – водоотталкивающий полиэстер плотностью 300-денье.

- Может использоваться с ветровым стеклом или без него и с зеркалами.
- Ключевые области усилены.
- Черный

## ЧЕХОЛ ДЛЯ ХРАНЕНИЯ

- Только для хранения квадроцикла.
- Прочный эластичный шнур в нижней части для надежной фиксации.
- Может использоваться с ветровым стеклом или без него и с зеркалами.

- Водоотталкивающий чехол для хранения из полиэстера.
- Материал – полиэстер плотностью 100-денье.
- Совместим со всеми аксессуарами.
- Черный

**N** • Может устанавливаться с грузовым коробом LinQ 124л и пассажирским сиденьем.  
• Имеются клапаны для доступа к топливному баку.  
**Outlander 2013-2015 года (кроме моделей с двигателем 400), Outlander 2012 года с двигателем 800R или 1000**  
715001737

**N** • Может устанавливаться с грузовым коробом LinQ 124л и пассажирским сиденьем.  
• Имеются клапаны для доступа к топливному баку.  
**Outlander MAX 2013-2015 (кроме моделей с двигателем 400)**  
715001736

**N** • Может устанавливаться со стойками багажных площадок и пассажирским сиденьем.  
• Имеются клапаны для доступа к топливному баку.  
**Outlander L MAX 2015 года**  
715002025

**N** • Может устанавливаться со стойками багажных площадок.  
• Имеются клапаны для доступа к топливному баку.  
• Может использоваться с ветровым стеклом или без него и с зеркалами.  
**Outlander L 2015 года**  
715002026

- Надевается с зеркалами и кронштейнами ветрового стекла или без них (стекло должно быть снято).

**Renegade (все модели)**  
715000683

**Outlander с грузовым коробом 2012 года и ранее (кроме моделей 2012 года с двигателями 800R и 1000), Outlander с грузовым коробом 2013-2014 года с двигателем 400**  
715000675

**Outlander 2013-2014 годов с двигателем 400, Outlander 2012 года и ранее (кроме Outlander 2012 года с двигателем 800R или 1000)**  
715000682

**Outlander MAX 2013-2014 годов с двигателем 400, Outlander MAX 2012 года и ранее**  
715000681

- Украшен логотипами спонсоров.

**DS 450 (все модели)**  
280000346

- Может использоваться с грузовыми кофрами или без них

**Outlander 2013-2015 года (кроме моделей с двигателем 400), Outlander 2012 года с двигателем 800R или 1000**  
715001720

- Может устанавливаться с грузовым коробом и пассажирским сиденьем, включая модель XMR.

**Outlander MAX 2013-2015 (кроме моделей с двигателем 400)**  
715001668

**N** **Outlander L 2015 года**  
715001916  
**Outlander L MAX 2015 года**  
715001917

**Renegade (все модели)**  
715000678

**Outlander 2013-2014 годов с двигателем 400, Outlander 2012 года и ранее (кроме Outlander 2012 года с двигателем 800R или 1000)**  
715000677

**Outlander MAX 2013-2014 годов с двигателем 400, Outlander MAX 2012 года и ранее**  
715000676

**DS 450 (все модели)**  
280000347

# НАКЛЕЙКИ И ПРОЧИЕ АКСЕССУАРЫ



**НОМЕРНОЙ ЗНАК BRP  
CAN-AM VANITY**  
484800455



## КРОНШТЕЙН НОМЕРНОГО ЗНАКА

- Обеспечивает возможность установки номерного знака.
- Крепится в задней части квадроцикла.
- Для крепления вашего номерного знака.

**Outlander L и Outlander L MAX 2015 года**  
715002498

**Renegade 2013-2015 года, Renegade 2012 года с двигателем 800R или 1000**  
715001401



## КРЕПЕЖНЫЕ РЕМНИ

- Стяжные ремни с трещоточным механизмом, длиной 3 м с мягкой крепежной петлей, изготовленные из 100-процентного полиэстера, предназначены для надежного крепления грузов.

715000276 • Черный



## ДЕРЖАТЕЛЬ КРУЖКИ

- Легко крепится к рулю или одной из багажных площадок.

715000121



**ФЛАГ**

- Обеспечивает узнаваемость издалека.
- Незаменим при езде в дюнах и для водителей-новичков.
- Длина флагштока типовой системы крепления составляет 2,4 м.
- Включает кронштейн (715000127).

715000277 • Желтый

**СИСТЕМА КРЕПЛЕНИЯ ФЛАГА**

715000127



• 6" x 12 3/4" (15 см x 32 см).  
704901484



• 6" x 12 3/4" (15 см x 32 см).  
704901483



• 12" x 4" (30 см x 10 см).  
704901482



• Упаковка из 2 штук.  
• 2" x 6" (5 см x 15 см).  
704901480



• 9 штук на листе.  
• 24" x 8" (60 см x 20 см).  
704901481



**ПРОТИВОУГОННЫЙ ЗАМОК**

- Устройство блокировки механизма переключения передач в позиции "Parking".
- Минимум 5000 комбинаций ключа.
- Полностью интегрируемая конструкция.

Outlander 2012 года и ранее (кроме моделей 2012 года с двигателем 800R или 1000), Outlander MAX 2012 года и ранее, Renegade 2012 года с двигателем 500 и 650, Renegade 2009-2011 годов с двигателями 500, 650, 800R

Outlander с двигателем 400  
715000690

715000689



**КОМПЛЕКТ РУЧНОГО СТАРТЕРА**

- Полный комплект для установки ручного стартера.

Outlander 400 EFI 2010-2014  
715001034



**КРЫШКА ТОПЛИВНОГО БАКА С ЗАМКОМ**

- Защищает топливный бак.
- Соответствует современным требованиям по охране окружающей среды.

Outlander L и Outlander L MAX 2015 года, Outlander 6X6, Renegade и Outlander 2015 года и ранее  
860200387 • Черный



ПРЕДСТАВЛЯЕМ  
АКСЕССУАРЫ ДЛЯ  

---

**НОВОГО**  

---

OUTLANDER 6X6



**✓ ЗНАЕТЕ ЛИ ВЫ?**

**МЫ РАЗРАБОТАЛИ СОВЕРШЕННО  
НОВЫЙ OUTLANDER 6X6  
ДЛЯ ОПТИМАЛЬНОГО  
РАСПОЛОЖЕНИЯ  
ВСЕХ ДОСТУПНЫХ  
АКСЕССУАРОВ.**

**ПРИ ТАКОМ ПОДХОДЕ ВЫ ВСЕГДА  
ПОЛУЧИТЕ ИДЕАЛЬНОЕ СОЧЕТАНИЕ  
И СООТВЕТСТВИЕ СТИЛЮ  
КВАДРОЦИКЛА.**

# АКСЕССУАРЫ ДЛЯ OUTLANDER 6X6



**N**

## БОКОВЫЕ СТЕНКИ И ЗАДНИЙ БОРТ ГРУЗОВОГО ОТСЕКА

Outlander 6x6

715002686



**N**

## ЖЕСТКАЯ КРЫШКА ГРУЗОВОГО ОТСЕКА

- Самый большой грузовой отсек на рынке (440 литров) с непревзойденной защитой.
- Предотвращает повреждение содержимого и обеспечивает удобство доступа.
- Крышка удерживается в открытом состоянии при помощи газовых стоек.

Outlander 6x6

715002394



**N**

## ДОПОЛНИТЕЛЬНАЯ СТЕНКА ГРУЗОВОГО ОТСЕКА/РАЗДЕЛИТЕЛЬ ГРУЗОВОГО ОТСЕКА

- Прочная трубчатая конструкция обеспечивает дополнительные 25 см грузового пространства.
- Возможна перевозка длинных предметов.
- С помощью быстросъемного крепежа LinQ, может использоваться как жесткий разделитель грузового отсека.

Outlander 6x6

715002017



**N**

## КОМПЛЕКТ ОГРАНИЧИТЕЛЬНОЙ СТРОПЫ ЗАДНЕГО БОРТА

- Два Г-образных кронштейна, удерживающих задний борт в горизонтальном положении.
- Задний борт располагается в одной плоскости с дном грузового отсека, образуя ровную поверхность для перевозки негабаритных предметов.

Outlander 6x6

715002080



#### ДЕРЖАТЕЛИ ДЛЯ БРЕВЕН

- Держатели бревен позволят вам превратить квадроцикл в настоящий лесовоз.
- Безопасность водителя гарантируется передним защитным экраном.

**Outlander 6x6**

**715001987**



#### ГРУЗОВОЙ КОРОБ НА 70 ЛИТРОВ

- Куда бы вы не поехали и что бы вы не делали, этот удобный 70-литровый короб поможет вам в дороге.
- Крышка защищает содержимое от внешних воздействий.
- Удобный доступ под дно грузового отсека при помощи встроенной ручки.

**Outlander 6x6**  
715001999



#### ЗАЩИТНЫЕ ТРУБЫ ГРУЗОВОГО ОТСЕКА

- Боковые бампера для грузового отсека квадроцикла Outlander 6x6.
- Защищают наружный пластик от камней, деревьев и прочих препятствий при маневрировании в стесненных условиях или при погрузке.

**Outlander 6x6**  
715002030



#### КОМПЛЕКТ ЗАДНЕЙ ЛЕБЕДКИ

- Дистанционно управляемая электрическая лебедка незаменима при эвакуации квадроцикла в болоте или перемещении тяжелых грузов при погрузке.

**Outlander 6x6**  
715002067



#### ТЕНТ ГРУЗОВОГО ОТСЕКА

- Предназначен для защиты содержимого от непогоды.
- Предотвращает попадание брызг в грузовой отсек.
- Легко снимается для быстрого доступа.

**Outlander 6x6**  
715002416



#### ЧЕХОЛ ДЛЯ ХРАНЕНИЯ

(Не показан)

- Только для хранения квадроцикла.
- Прочный эластичный шнур в нижней части для надежной фиксации.
- Материал – полиэстер плотностью 100-денье.
- Может использоваться с ветровым стеклом или без него и с зеркалами.

**Outlander 6x6**  
715002415



#### ЗАЩИТА ДНИЩА ПОЛНАЯ

- Единая пластиковая защита днища предназначена для защиты рамы и двигателя в случае эксплуатации в сложных каменистых условиях.
- Материал защиты позволяет с легкостью скользить по камням и поваленным деревьям.

**Outlander 6x6**  
860200896

**ПРОЧИЕ АКСЕССУАРЫ**



**БАМПЕРЫ**  
стр. 83



**LIQ SYSTEM™**  
**СТОЙКИ БАГАЖНЫХ ПЛОЩАДОК**  
стр. 74



**LIQ SYSTEM™**  
**МОДУЛЬНЫЕ КОФРЫ LIQ™ DELUXE**  
стр. 72



**ВЕТРОВЫЕ ЩИТКИ DELUXE**  
стр. 64



**ВЕТРОВЫЕ СТЕКЛА**  
стр. 64



**ПОДОГРЕВ РУКОЯТОК**  
стр. 85



**КОМПЛЕКТ ДЛЯ ВЫНОСА РАДИАТОРА**  
стр. 90

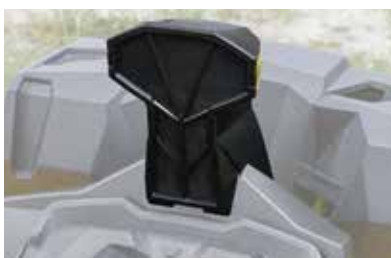

**КОМПЛЕКТ ШНОРКЕЛЕЙ**  
стр. 90



**КОМПЛЕКТ ПОДНОЖЕК**  
стр. 93



**АКСЕССУАРЫ ДЛЯ ПЛАСТИКОВОГО ОБВЕСА**  
стр. 64



**ЗАЩИТА ДНИЩА**  
стр. 79



**ПРИЦЕПНЫЕ УСТРОЙСТВА**  
стр. 89

ОТКРОЙТЕ ДЛЯ СЕБЯ НОВЫЕ ВОЗМОЖНОСТИ  
С ПОМОЩЬЮ  
**УНИКАЛЬНЫХ АКСЕССУАРОВ**

ДЛЯ МОТОВЕЗДЕХОДОВ  
С ПОПЕРЕЧНОЙ ПОСАДКОЙ

**COMMANDER**



**COMMANDER MAX**





**MAVERICK**

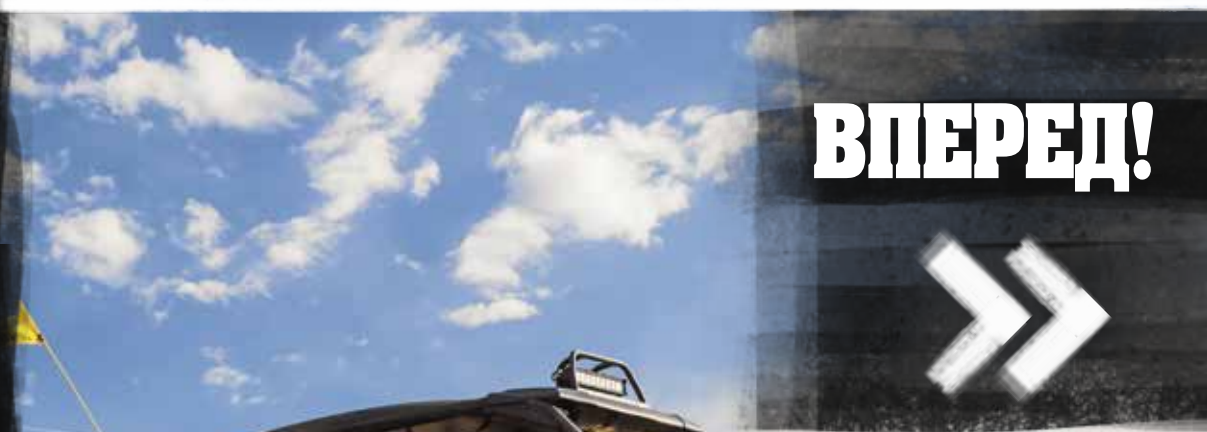

**ВПЕРЕД!**



**MAVERICK MAX**



Познакомьтесь с Maverick Max в действии на [WWW.ROSAN.COM](http://WWW.ROSAN.COM)



## ВАШ КВАДРОЦИКЛ. ВАШИ ЖЕЛАНИЯ. ВАШ ВЫБОР.



### ОХОТНИК МАКС COMMANDER MAX XT

Защита днища	СТР.129
Передний бампер Xtreme	СТР.131
Защита головного света	СТР.130
Передняя грузовая площадка	СТР.131
Полноразмерное износостойкое ветровое стекло	СТР.124
Спортивная защита порогов	СТР.133



Спортивная крыша с панорамным стеклом	СТР.122
Стойка освещения для спортивного козырька	СТР.122
Галогенные фары производства Hella (X2)	СТР.141
Светодиодный фонарь 430 мм	СТР.140
Лебедка Warn Provantage 4500-S	СТР.145

GPS-навигатор Garmin Montana 650T	СТР. 144
Ружейный кофр 6.0 Impact Kolpin	СТР. 76
Кронштейн ружейного футляра Kolpin	СТР. 136
Грузовая балка (эксклюзив Can-Am)	СТР. 134



### ПУТЕШЕСТВЕННИК COMMANDER 1000 DPS

Передняя грузовая площадка	СТР.131
Передний бампер Xtreme	СТР.131
Передний многофункциональный бампер	СТР.132
Бортовые рейлинги XT	СТР.132
Спортивные алюминиевые двери	СТР.127



Спортивная крыша	СТР.122
Светодиодный фонарь 990 мм	СТР.140
Задний противопылевой экран	СТР.126

**НИЖЕ ПРЕДСТАВЛЕНЫ ЛИШЬ НЕКОТОРЫЕ ИЗ БЕСКОНЕЧНОГО ЧИСЛА ВОЗМОЖНОСТЕЙ СОЗДАТЬ СВОЙ УНИКАЛЬНЫЙ КВАДРОЦИКЛ**



## КОРОЛЬ ДЮН MAVERICK 1000R X RS DPS

Спортивная алюминиевая крыша	СТР.123	Задний бампер	СТР.132
Спортивные алюминиевые двери	СТР.127	Низкое лобовое стекло	СТР.125
Кронштейн запасного колеса Baja Style	СТР.151	Светодиодный фонарь 990 мм	СТР.140
Передний Бампер Dune	СТР.132	Светодиодный фонарь 254 мм	СТР.140

4-точечные ремни безопасности для водителя	СТР.150
4-точечные ремни безопасности для пассажира	СТР.150
Поперечина для четырехточечных ремней	СТР.150



## ПРИМЕРНЫЙ СЕМЬЯНИН MAVERICK MAX 1000R

Защита днища	СТР.128	Спортивная крыша с панорамным стеклом	СТР.122
Откидывающееся ветровое стекло	СТР.124	Стойка освещения для спортивного козырька	СТР.141
Передний бампер Pre-Runner	СТР.132	Ксеноновые фары производства Hella	СТР.141
Задний бампер	СТР.132	Галогенные фары производства Hella (X2)	СТР.141
Спортивные алюминиевые двери	СТР.127	Светодиодный фонарь 430 мм	СТР.140

Адаптер консоли Radio/Gps	СТР.144
GPS-НАВИГАТОР GARMIN MONTANA 650T	СТР.144
Лебедка Warn Provantage 4500-S	СТР.145
Мягкое заднее стекло	СТР.126

**ПРИДАЙТЕ СВОЕМУ MAVERICK ИНДИВИДУАЛЬНОСТИ**

# ИНОГДА ВЫ МЕЧТАЕТЕ О БОЛЬШЕМ КОМФОРТЕ

СЛУЧАЮТСЯ МОМЕНТЫ, КОГДА НЕПЛОХО БЫЛО БЫ ПРОВЕСТИ ВЫХОДНЫЕ НА ПРИРОДЕ БЕЗ ЕЕ НЕКОТОРЫХ ОСОБЕННОСТЕЙ: ХОЛОДА, ВЕТРА, ДОЖДЯ, СНЕГА, ПЫЛИ И ГРЯЗИ. ЕСЛИ ВЫ ТАКОЕ ОЩУЩАЛИ В ПРОЦЕССЕ ПОЕЗДКИ ИЛИ ПОСЛЕ СДЕЛАННОЙ РАБОТЫ, ВЫ НАВЕРНЯКА ЗАДУМЫВАЛИСЬ О ТОМ, ЧТО НЕПЛОХО БЫ УКРЫТЬСЯ ОТ ЭТОГО ПРОНИЗЫВАЮЩЕГО ВЕТЕРКА И СОГРЕТЬСЯ.



**П**редставляем вам полностью закрытую кабину Can-Am Commander. Прочная, комфортная и точно подогнанная под каркас безопасности — идеальное решение провести выходные на природе. А если у вас уже есть другие аксессуары, как например крыша Can-Am Sport, вы можете просто установить большие двери, ветровое стекло с очистителем и заднее стекло, чтоб создать полноценную закрытую кабину. Какие бы аксессуары не были у вас установлены, мы готовы предложить дополнения, которые создадут защиту от любой непогоды!

Детали и аксессуары кабины Can-Am подходят друг к другу идеально, а модульная конструкция позволяет их состыковать друг с другом, обеспечивая просторность и обзорность.

Эта кабина предназначена для защиты вас от непогоды, но то, что ее приблизит к комфорту вашего дома — это система отопления и вентиляции. Как и все аксессуары Can-Am, она превосходно работает и идеально встраивается в конструкцию квадроцикла. Она спроектирована для установки на переднюю панель и предлагает трехскоростной вентилятор, подающий воздух в 6 ключевых зон, снабженных полностью регулируемыми дефлекторами и обогревающими как ветровое стекло, так и ваши руки.

**ЗАКРЫТАЯ КАБИНА SAN-AM ПОЛНОСТЬЮ ЗАЩИЩАЕТ ВАС ОТ НЕПОГОДЫ, ОБЕСПЕЧИВАЕТ КОНТРОЛЬ ТЕМПЕРАТУРЫ И ЕЩЕ РАЗ ДОКАЗЫВАЕТ, ЧТО ТОЛЬКО SAN-AM ОБЕСПЕЧИВАЕТ УРОВЕНЬ КАЧЕСТВА SAN-AM.**



# ЗАКРЫТАЯ КАБИНА

N

## ЗАКРЫТАЯ КАБИНА

- Всё для создания кабины, защищающей водителя и пассажира от непогоды.
- Комплект включает спортивную крышу, большие двери, цельное ветровое стекло со стеклоочистителем и заднее стекло.
- Для квадроциклов Commander 2014 года и позднее.
- Совместимо с грузовой балкой.

Commander 2014 и позднее

715001299



Смотрите видео на [WWW.ROSAN.COM](http://WWW.ROSAN.COM)



### СПОРТИВНАЯ КРЫША

715001679

### ДВЕРИ КАБИНЫ

715001301

### ЦЕЛЬНОЕ ВЕТРОВОЕ СТЕКЛО С КОМПЛЕКТОМ СТЕКЛОЧИСТИТЕЛЯ

715001678

### ЗАДНЕЕ СТЕКЛО КАБИНЫ

715001300

- **АКСЕССУАРЫ CAN-AM ДЛЯ КАЧЕСТВА CAN-AM**
- **100% МОДУЛЬНАЯ КОНСТРУКЦИЯ - ТОЧНОЕ СООТВЕТСВИЕ ВСЕМ АКСЕССУАРАМ CAN-AM**
- **НЕПРЕВЗОЙДЕННАЯ ОБЗОРНОСТЬ И ПРОСТОРНОСТЬ КАБИНЫ**

## ЗАКРЫТАЯ КАБИНА



### СИСТЕМА ОТОПЛЕНИЯ И ВЕНТИЛЯЦИИ

- Лучшая интегрируемая система отопления и вентиляции на рынке с трехскоростным вентилятором и регулировкой температуры.
- 6 специально расположенных дефлекторов для обогрева ветрового стекла, обогрева пространства ног и рук.
- Регулируемые дефлекторы.
- Сертификат ЕС.

**Commander 2014 и позднее**  
715001390



### ЗЕРКАЛО ДЛЯ ЗАКРЫТОЙ КАБИНЫ

- Большое зеркало для увеличенной обзорности.

715002544

# СОЗДАЙТЕ СВОЮ **КАБИНУ** ДЛЯ COMMANDER 2014 ГОДА

ЕСЛИ У ВАС УСТАНОВЛЕНЫ НИЖЕПЕРЕЧИСЛЕННЫЕ АКСЕССУАРЫ, ПРОСТО ДОБАВЬТЕ НЕОБХОДИМЫЕ ПОЗИЦИИ ДЛЯ СОЗДАНИЯ ЗАКРЫТОЙ КАБИНЫ.



**СПОРТИВНАЯ КРЫША**  
(СТР.122)  
715001679 • Черный



**СЪЕМНАЯ КРЫША DELUXE**  
(СТР.123)  
715001949 • Черный



**ДВЕРИ КАБИНЫ**  
(СТР.127)  
715001301



**ПОЛНОРАЗМЕРНОЕ  
ИЗНОСОСТОЙКОЕ  
ВЕТРОВОЕ СТЕКЛО**  
(СТР.124)  
715001698

**ПОЛНОРАЗМЕРНОЕ  
ВЕТРОВОЕ СТЕКЛО**  
(СТР.124)  
715001697



**ЗАДНЕЕ СТЕКЛО КАБИНЫ**  
(СТР.126)  
715001300



**ЦЕЛЬНОЕ ВЕТРОВОЕ  
СТЕКЛО С КОМПЛЕКТОМ  
СТЕКЛОЧИСТИТЕЛЯ**  
(СТР.124)  
715001678

# КРЫШИ



N

## СПОРТИВНАЯ КРЫША С ПАНОРАМНЫМ СТЕКЛОМ

- Крыша для защиты от дождя с естественным освещением для пассажиров.
- Тонированное панорамное стекло.
- Устанавливается совместно со стойкой освещения для спортивного козырька (715001686) или спортивным козырьком (715001094).
- Конструкция из термоформованного пластика.

**Commander MAX 2014 года и позднее, Maverick MAX 2014 года и позднее**

715001967 • Черный

715002504 • Светло-серый



N

## НАКЛАДКИ КАРКАСА БЕЗОПАСНОСТИ

- Пластиковые накладки, закрывающие детали каркаса безопасности для более совершенного внешнего вида.
- Стандарт на моделях Maverick MAX X rs DPS.

**Commander MAX 2014 года и позднее, Maverick MAX 2014 года и позднее**

705007955 • Желтый

705007956 • Белый

705008976 • Красный

705008450 • Черный



## СПОРТИВНАЯ КРЫША

- Минимально необходимый элемент для защиты от дождя.
- Конструкция из термоформованного пластика.
- Может устанавливаться совместно со стойкой освещения для спортивного козырька (715001686) и спортивным козырьком (715001094).

**Commander, Maverick**

715001444 • Камуфляж

715001679 • Черный



Смотрите видео на [WWW.ROSAN.COM](http://WWW.ROSAN.COM)

## КРЫША WININI С КОЗЫРЬКОМ

- Мягкая крыша с жестким козырьком.
- Позволяет свернуть мягкую часть и уложить в козырек.
- Козырек допускает установку стойки освещения.
- Символика Can-Am.
- Изготовлена из термически-окрашенного полиэстера плотностью 600-ден.
- Водоотталкивающая пропитка.
- Стойкий к ультрафиолету материал.

**Commander, Maverick**

715001198 • Черный

**Commander MAX, Maverick MAX**

715001965 • Черный

**ЗНАЕТЕ ЛИ ВЫ?**

**ВЫ МОЖЕТЕ  
НАСЛАЖДАТЬСЯ  
СОЛНЦЕМ,  
ПРОСТО СВЕРНУВ  
КРЫШУ И СПРЯТАВ  
ЕЕ В КОЗЫРЕК.**

✓ ЗНАЕТЕ ЛИ ВЫ?

ЭТА АЛЮМИНИЕВАЯ КРЫША ЯВЛЯЕТСЯ  
САМОЙ ПРОЧНОЙ В ЛИНЕЙКЕ SAN-AM.

**СПОРТИВНАЯ АЛЮМИНИЕВАЯ  
КРЫША**

- Цельная алюминиевая крыша из листа толщиной 2.25 мм.
- Прочная и легкая.
- Спортивный внешний вид.

Commander 2011 года и позднее,  
Maverick 2013 года и позднее

715001659 • Алюминий



✓ ЗНАЕТЕ ЛИ ВЫ?

БЛАГОДАря ПРОДУМАННОЙ КОНСТРУКЦИИ, ОДНОМУ ЧЕЛОВЕКУ  
ПОД СИЛУ В ТЕЧЕНИЕ СЕКУНД УСТАНОВИТЬ КРЫШУ.



**СЪЕМНАЯ КРЫША DELUXE**

- Максимальная защита, стиль и интеграция.
- Двухслойный полиэтилен низкого давления (HDPE) обеспечивает отличный вид и полную защиту водителя и пассажира при совмещении со спортивным козырьком.
- Быстросъемное крепление на застежках Velcro (липучка), для легкого монтажа без использования инструментов.

Commander 2011-2013 годов,  
Maverick 2013 года

• Стандарт на модели LTD.

715001306 • Красный

715001478 • Черный

715001479 • Желтый

Commander 2014 года и позднее,  
Maverick 2014 года и позднее

715001949 • Черный

715001950 • Желтый

715001951 • Красный

715002503 • Светло-серый

**СПОРТИВНЫЙ КОЗЫРЕК**

- Агрессивный дизайн козырька из двухслойного полиэтилена низкого давления с интегрированными внутренними отделениями для хранения документов в зоне водителя и пассажира.
- Необходим для установки стойки освещения (715001718 или 715001687).
- В комплекте имеются углубления для выключателей освещения.
- Создает полную защиту водителя и пассажира при совмещении с задней частью крыши Deluxe.
- Установка и снятие без использования инструментов.
- Может использоваться в сочетании с любыми лобовыми стеклами.

Commander 2011-2013 годов, Maverick 2013 года  
• Стандарт на модели LTD.

715000762 • Черный

Commander 2014 года и позднее,  
Commander MAX, Maverick 2014 года  
и позднее, Maverick MAX

715001952 • Черный

715002502 • Светло-серый





# ВЕТРОВЫЕ СТЕКЛА И ЗЕРКАЛА



▶ Смотрите видео на [WWW.ROSAN.COM](http://WWW.ROSAN.COM)



## **N** ОТКИДЫВАЮЩЕЕСЯ ВЕТРОВОЕ СТЕКЛО

- Трехпозиционное откидывающееся ветровое стекло
- Изготовлено из поликарбоната толщиной 6 мм.
- Ветровое стекло крепится на двух шарнирах к каркасу безопасности.
- Может быть полностью закрыто, открыто на 1/4 или открыто на 1/2.
- Верхняя часть может быть демонтирована без использования инструмента.
- Позволяет получить воздушный поток низкого ветрового стекла при сохранении защитных свойств цельного ветрового стекла.
- Незаменимо в условиях движения по грязи и сильном загрязнении ветрового стекла.

**Commander, Commander MAX**  
715002466

**Maverick и Maverick MAX**  
715002465



## **ВЕТРОВОЕ СТЕКЛО С КОМПЛЕКТОМ СТЕКЛООЧИСТИТЕЛЯ**

- Ветровое стекло со стеклоочистителем и стеклоомывателем.
- Металлическая основа и ламинированное сертифицированное стекло.
- Широкая зона очистки (2 щетки).
- Две скорости работы стеклоочистителя.
- Бачок стеклоомывателя интегрируется в подкапотное пространство квадроцикла.
- Не сертифицировано в ЕС
- Для установки в омологированные в ЕС квадроциклы требуется установка система отопления и вентиляции (715001390), стр. 120

**Commander, Commander MAX**  
715001678

## **N** ПОЛНОРАЗМЕРНОЕ ИЗНОСОСТОЙКОЕ ВЕТРОВОЕ СТЕКЛО

- Объединяет все возможные способы защиты от внешних воздействий с прозрачностью.
- Износостойкое покрытие поликарбонатного материала обеспечивает ударпрочность и стойкость к истиранию, а также длительную защиту от износа и помутнения дольше, чем акриловые стекла.
- Стекло не желтеет, не трескается, не подвергается воздействию ультрафиолета.
- Быстроръемное крепление на застежках Velcro (липучка), для легкого монтажа без использования инструментов.

**Commander, Commander MAX**  
• Новое покрытие Makrolon® для повышенной защиты от абразивного изнашивания.

715001698

**Maverick и Maverick MAX**  
715001787

✓ **ЗНАЕТЕ ЛИ ВЫ?**

**ГРЯЗЬ И ГЛИНА НЕ ЗАДЕРЖИВАЮТСЯ НА СТЕКЛЕ, ПОСКОЛЬКУ ПОКРЫТИЕ МАКРОЛОН® СПЕЦИАЛЬНО РАЗРАБОТАНО ДЛЯ ЗАЩИТЫ ПОЕЗДОВ МЕТРОПОЛИТЕНА ОТ ГРАФФИТИ.**



## **ПОЛНОРАЗМЕРНОЕ ВЕТРОВОЕ СТЕКЛО**

- Сконструировано для сохранения прозрачности и лучшей ударпрочности чем акриловые стекла, благодаря надежной конструкции из поликарбоната.
- Стекло не желтеет, не трескается, не подвергается воздействию ультрафиолета.
- Быстроръемное крепление на застежках Velcro (липучка), для легкого монтажа без использования инструментов.

**Commander, Commander MAX**  
715001697

**Maverick и Maverick MAX**  
715001786

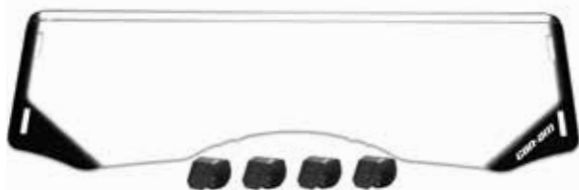

#### НИЗКОЕ ВЕТРОВОЕ СТЕКЛО

- Предназначено для защиты от ветра и грязи, остается прозрачным во время езды.
- Это прочное, долговечное поликарбонатное стекло обеспечивает лучшую ударопрочность, чем традиционные акриловые стекла.
- Верхняя отбортовка для отклонения потока воздуха.
- Стекло не желтеет, не трескается, не подвергается воздействию ультрафиолета.
- Быстросъемное крепление на застежках Velcro (липучка), для легкого монтажа без использования инструментов.

**Commander, Commander MAX**

715001696

**Maverick и Maverick MAX**

715001653



#### ЗЕРКАЛО ДЛЯ ЗАКРЫТОЙ КАБИНЫ

- Большое зеркало для увеличенной обзорности.

715002544



#### ЦЕНТРАЛЬНОЕ ПАНОРАМНОЕ ЗЕРКАЛО

- Выпуклое зеркало для широкого угла обзора.
- Может использоваться с крышей и ветровыми стеклами или без них.
- Выключатели света в комплект не входят.
- Спортивный козырек продается отдельно.

**Commander, Commander MAX, Maverick, Maverick MAX**

715000956



#### ЗЕРКАЛО ЗАДНЕГО ВИДА

- Зеркало автомобильного типа.
- Может использоваться с крышей и ветровыми стеклами или без них.
- Не совместимо с кронштейном освещения для каркаса безопасности или спортивной крыши.

**Commander, Commander MAX, Maverick, Maverick MAX**

715001191 • Черный



#### БОКОВЫЕ ЗЕРКАЛА

- Включает в себя зажим для установки на каркас безопасности.

**Commander, Commander MAX, Maverick, Maverick MAX**

**Левое**

715001192 • Черный

**Правое**

715001418 • Черный

# ЗАЩИТА ЗАДНЕГО ПРОСТРАНСТВА



## ЗАДНЕЕ СТЕКЛО КАБИНЫ

- Изготовлено из прочного полиэтиленового корпуса и поликарбонатного стекла.
- Быстрая и простая установка.
- Защищает заднюю часть кабины.
- Аналогично стеклу закрытой кабины.
- Не совместимо с поперечной ремней безопасности (715001980).
- Совместимо с грузовой балкой производства Kolpin.

**Commander MAX 2014 года и позднее**  
715002119

**Maverick MAX (кроме X mr)**  
715002857

**Commander 2014 и позднее**  
715001300

**Maverick 2014 года и позднее (кроме X mr)**  
715002856



## ЗАДНИЙ ПРОТИВОПЫЛЕВОЙ ЭКРАН

- Полноразмерная задняя сетка снижает попадание пыли и дождя за счет разряжения при установленном лобовом стекле.
- Крепится к каркасу безопасности.
- Белый логотип Can-Am на черном фоне.
- Стандарт на модели LTD.
- Не совместима с комплектом шноркеля.

**Commander 2011 - 2013 и Maverick 2013**  
715001193

**Commander 2014 года и позднее, Maverick 2014 года и позднее (кроме X mr)**  
715002003

**Commander MAX 2014 года и позднее, Maverick MAX 2014 года и позднее**  
715002033



## МЯГКОЕ ЗАДНЕЕ СТЕКЛО

- Прозрачное мягкое окно сделано из бесцветного винила, устойчивого к холодному растрескиванию в суровых условиях езды до минус 20°C.
- Препятствует попаданию пыли и дождя при эксплуатации квадроцикла.
- Быстрая установка с застежками Velcro шириной 50 мм.

**Commander 2011 - 2013 и Maverick 2013**  
715001373

**Commander 2014 года и позднее, Maverick 2014 года и позднее (кроме X mr)**  
715002005

**Commander MAX 2014 года и позднее, Maverick MAX 2014 года и позднее**  
715002035



## ЗАДНЯЯ СЕТКА

- Сетка для придания индивидуальности.
- Устанавливается за секунды.
- Застежки Velcro шириной 5 см.
- Устанавливается на каркас безопасности.

**Commander 2011 - 2013 и Maverick 2013**  
715000832 • Черный

**Commander 2014 года и позднее, Maverick 2014 года и позднее (кроме X mr)**  
715002004

**Commander MAX 2014 года и позднее, Maverick MAX 2014 года и позднее (кроме X mr)**  
715002034



▶ Смотрите видео на [WWW.ROSAN.COM](http://WWW.ROSAN.COM)

## СПОРТИВНЫЕ АЛЮМИНИЕВЫЕ ДВЕРИ

- Изготовлены из алюминия.
- Замок в передней части и петли в задней части позволяют широко открыть дверь для легкого доступа в квадроцикл.
- Черное порошковое покрытие.

**Commander MAX**  
2014 года и позднее,  
**Maverick MAX 2014**  
года и позднее  
715002035

**Maverick MAX,**  
**Commander MAX**  
715001958

**Commander 2014 года**  
и позднее, **Maverick**  
**2014 года и позднее**  
715002115

### ✓ ЗНАЕТЕ ЛИ ВЫ?

ПОСАДКА В КВАДРОЦИКЛ И  
ВЫХОД ИЗ НЕГО ОЧЕНЬ ЛЕГКО,  
БЛАГОДАРИ ШИРОКОМУ  
ОТКРЫТИЮ ДВЕРЕЙ



## N ВНУТРЕННЯЯ ОБИВКА С БАГАЖНОЙ СУМКОЙ ДЛЯ АЛЮМИНИЕВЫХ ДВЕРЕЙ

- Мягкая обивка дверей с интегрированными карманами для багажа.
- Защищает водителя и пассажира от ударов во время движения.
- Обеспечивает удобное хранение мелких вещей.

**Commander 2014 года и позднее,**  
**Commander MAX, Maverick 2014 года**  
и позднее, **Maverick MAX**

Передняя  
715002351

**Commander MAX,**  
**Maverick MAX**  
Задняя  
715002405



## N ДВЕРИ КАБИНЫ

- Изготовлены из высокопрочного полиэтилена.
- Сдвижные стекла для обеспечения вентиляции.
- Запираемые дверные замки.
- Обеспечивают дополнительную защиту от непогоды.
- Сохраняют тепло в условиях холода.
- Простота демонтажа при езде в теплые и солнечные дни.
- Совместимы со спортивной крышей и крышей Deluxe.
- Могут использоваться с цельным стеклом или цельным поликарбонатным стеклом.
- Не совместимо с крышей Vtmini.

**Commander 2014 и позднее**  
715001301

# ЗАЩИТА ДНИЩА

**ЗНАЕТЕ ЛИ ВЫ?**

ДЛЯ НЕПРЕВЗОЙДЕННОЙ ПРОЧНОСТИ ВСЕ ЗАЩИТЫ ДНИЩА  
КВАДРОЦИКЛОВ С ПОПЕРЕЧНОЙ ПОСАДКОЙ CAN-AM  
ИЗГОТОВЛЕНЫ ИЗ АЛЮМИНИЯ ТОЛЩИНОЙ 5 ММ.

## MAVERICK

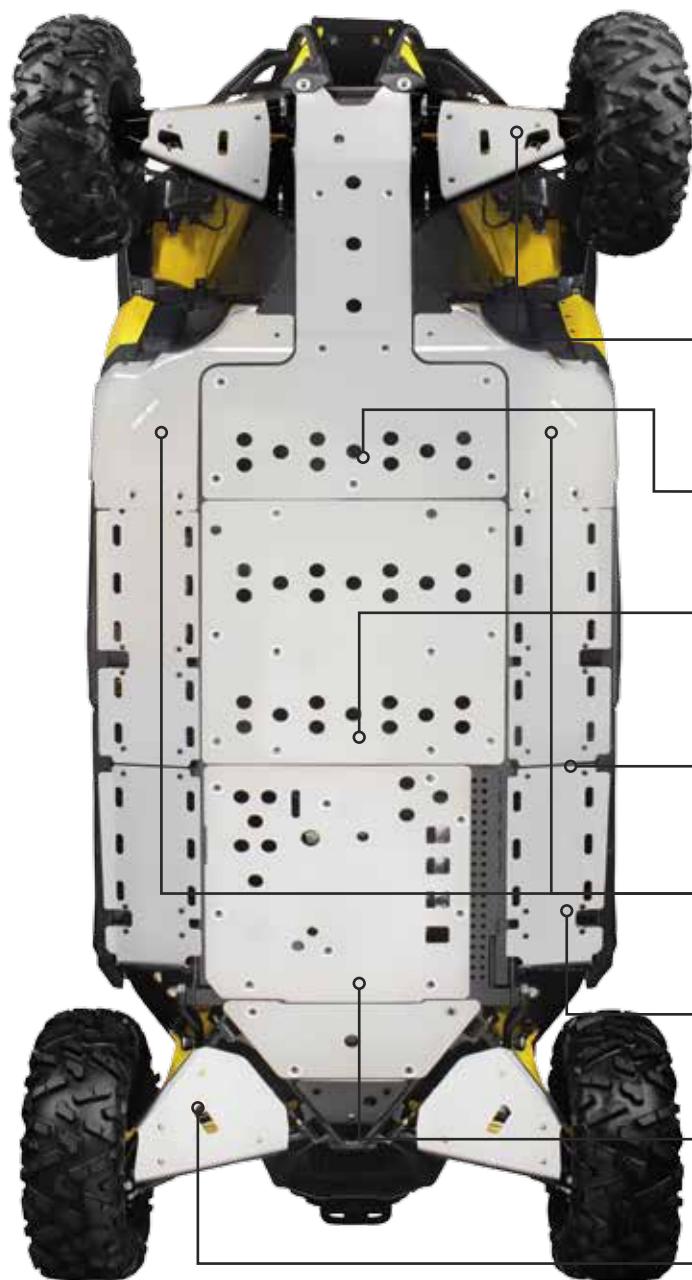

### ОПРЕДЕЛИТЕ СВОЮ МОДЕЛЬ И ЕЕ МОДЕЛЬНЫЙ ГОД

**MAVERICK**

**MAVERICK MAX**

**MAVERICK X XC**

#### N НАБОР

##### В КОМПЛЕКТ ВХОДИТ:

- Защита рычагов передней подвески
- Боковые защитные пластины
- Задняя защита днища
- Передняя алюминиевая защита днища
- Боковые задние защитные пластины
- Защита рычагов задней подвески

715002131

715002132

#### N ПО ЧАСТЯМ

##### ЗАЩИТА РЫЧАГОВ ПЕРЕДНЕЙ ПОДВЕСКИ

- Алюминий толщиной 5 мм для прочности и долговечности.
- Поставляются попарно.
- Выгравированный логотип Can-Am.

715001639

715001639

715002021

##### ПЕРЕДНЯЯ АЛЮМИНИЕВАЯ ЗАЩИТА ДНИЩА

- Выгравированный логотип Can-Am.

715001641

715001641

715001641

##### ЦЕНТРАЛЬНАЯ ЗАЩИТА ДНИЩА

- Выгравированный логотип Can-Am.
- Только для Maverick MAX. (входит в комплект)

715001969

##### ЦЕНТРАЛЬНАЯ ЗАЩИТА ДНИЩА

- Выгравированный логотип Can-Am.
- Поставляются попарно.
- только для Maverick MAX (включены в комплект).

715001970

##### ПЕРЕДНИЕ БОКОВЫЕ ЗАЩИТНЫЕ ПЛАСТИНЫ

- Выгравированный логотип Can-Am.
- Поставляются попарно

715002494

715002494

715002494

##### ЗАДНИЕ БОКОВЫЕ ЗАЩИТНЫЕ ПЛАСТИНЫ

- Выгравированный логотип Can-Am.
- Поставляются попарно.

715001640

715001640

715001640

##### ЗАДНЯЯ ЗАЩИТА ДНИЩА

- Выгравированный логотип Can-Am.

715001643

715001643

715001643

##### ЗАЩИТА РЫЧАГОВ ЗАДНЕЙ ПОДВЕСКИ

- Выгравированный логотип Can-Am.
- Поставляются попарно

715001644

715001644

715002022

# COMMANDER



(Не показан)

## ЦЕНТРАЛЬНАЯ ЗАЩИТА ДНИЩА

Commander 2015, Commander MAX  
715001996

## ЗАДНИЕ БОКОВЫЕ ЗАЩИТНЫЕ ПЛАСТИНЫ

Commander 2015, Commander MAX  
715001640

## ЦЕНТРАЛЬНАЯ ЗАЩИТА ДНИЩА

Commander MAX  
715001969

## БОКОВЫЕ ЗАЩИТНЫЕ ПЛАСТИНЫ

Commander MA  
715001970

## ОПРЕДЕЛИТЕ СВОЮ МОДЕЛЬ И ЕЕ МОДЕЛЬНЫЙ ГОД

COMMANDER  
2015 ГОДА

COMMANDER  
2011-2014

COMMANDER  
MAX

## НАБОР

### В КОМПЛЕКТ ВХОДИТ:

- Передняя алюминиевая защита днища
- Боковые защитные пластины
- Задняя защита днища
- Защита рычагов передней подвески
- Центральная защита днища
- Защита задних рычагов

715002735

715002130

715002133

## ПО ЧАСТЯМ

### ПЕРЕДНЯЯ АЛЮМИНИЕВАЯ ЗАЩИТА ДНИЩА

- Штампованные детали из алюминия марки 5052-H32 в составе передней части защиты днища обеспечивает необходимую прочность.
- Алюминий толщиной 5 мм для прочности и долговечности.
- Выгравированный логотип Can-Am.

715000692

715000692

715000692

### ЗАЩИТА РЫЧАГОВ ПЕРЕДНЕЙ ПОДВЕСКИ

- Алюминиевая конструкция из высококачественного сплава обеспечивает максимальную защиту нижних рычагов и агрессивный вид.
- Алюминий толщиной 5 мм для прочности и долговечности.
- Поставляются попарно.
- Выгравированный логотип Can-Am.

715000660

715000660

715000660

### БОКОВЫЕ ЗАЩИТНЫЕ ПЛАСТИНЫ

- Штампованные детали из алюминия марки 5052-H32 в составе боковой защиты днища обеспечивает необходимую прочность.
- Алюминий толщиной 5 мм для прочности и долговечности.
- Выгравированный логотип Can-Am.
- Поставляются попарно.

715002494

715000950

715002494

### ЦЕНТРАЛЬНАЯ ЗАЩИТА ДНИЩА

- Алюминий марки 5052-H32 толщиной 5 мм.
- Предусмотрены дренажные отверстия для жидкости и грязи, а также для обслуживания.
- Прямая замена заводских пластиковых защит.
- Выгравированный логотип Can-Am.

715001997

715000693

715001997

### ЗАДНЯЯ ЗАЩИТА ДНИЩА

- Алюминий марки 5052-H32 толщиной 5 мм.
- Обеспечивает дополнительную защиту задней части квадроцикла.
- Выгравированный логотип Can-Am.
- Прямая замена заводских пластиковых защит

715000694

715000694

715000694

### ЗАЩИТА ЗАДНИХ РЫЧАГОВ

- Алюминиевая конструкция из высококачественного сплава обеспечивает максимальную защиту нижних рычагов.
- Алюминий толщиной 5 мм для прочности и долговечности.
- Поставляются попарно.

715000661

715000661

715000661

# БАМПЕРЫ



## ПЕРЕДНИЙ БАМПЕР ХТ

- Изготовлен из высококачественной стали для дополнительной защиты.
- Стилизованный в общей тематике ХТ для гармоничного внешнего вида.
- Прочная и надежная конструкция с фактурным электрохимическим покрытием.
- Простая установка.
- Входит в стандартную комплектацию на моделях X, ХТ и LTD.

**Commander, Commander MAX**  
715000958

## ЗАЩИТА ГОЛОВНОГО СВЕТА

- Работает в комбинации с бампером ХТ для обеспечения защиты передних фар и придания спортивного агрессивного вида.
- Прочная и надежная конструкция с фактурным электрохимическим покрытием.
- Интегрированная система крепления Cap-Am обеспечивает эффективный монтаж по сравнению с традиционными скобами.

**Commander, Commander MAX**  
715000656



## ПЕРЕДНИЙ МНОГОФУНКЦИОНАЛЬНЫЙ БАМПЕР

- Прочная и надежная конструкция с фактурным электрохимическим покрытием.
- Зажимы Cap-Am для удобного монтажа.
- Обеспечивает установку передней грузовой площадки и дополнительных ксенонных, галогенных или светодиодных фонарей (поставляются отдельно).
- Не совместима с передним бампером ХТ.

**Commander (только базовая комплектация), Commander MAX**  
715001377 • Черный



## БОРТОВЫЕ РЕЙЛИНГИ ХТ

- Позволяют повысить возможности крепления груза стяжными ремнями при одновременном улучшении внешнего вида.
- Черное фактурное покрытие.
- Входит в стандартную комплектацию на моделях ХТ и LTD.

**Commander, Commander MAX**  
715000957



**ПЕРЕДНЯЯ ГРУЗОВАЯ ПЛОЩАДКА**

- Прочное порошковое покрытие.
- Оборудованный оригинальными зажимами Can-Am для легкой установки на бампер XT или передний многофункциональный бампер (продаются отдельно).
- Не препятствует доступу к воздушному фильтру и к расширительному бачку системы охлаждения.
- Грузоподъемность 35 кг.

**Commander, Commander MAX**  
715000985

**✓ ЗНАЕТЕ ЛИ ВЫ?**

**КОНСТРУКЦИЯ ЭТОЙ ПЛОЩАДКИ СОХРАНЯЕТ СВОБОДНЫЙ ДОСТУП К ВОЗДУШНОМУ ФИЛЬТРУ И РАСШИРИТЕЛЬНОМУ БАЧКУ СИСТЕМЫ ОХЛАЖДЕНИЯ.**

**ПЕРЕДНИЙ БАМПЕР ХТРЕМЕ**

- Обеспечивает дополнительную усиленную защиту, устанавливается с передним бампером XT или без него.
- Прочная и надежная конструкция с фактурным электрохимическим покрытием.
- Табличка с логотипом Can-Am.
- Не совместим с комплектом указателей поворотов (715001308).
- Не доступен для моделей, сертифицированных в ЕС.

**Commander, Commander MAX**  
715000951



**ЗАДНИЙ БАМПЕР**

- Интегрированная трубчатая система обеспечивает спортивный вид, защищая кузов квадроцикла.
- Открывается как с кузовом, так и с нижним бортом.

**Commander, Commander MAX**  
715000657

**ЗАЩИТА ЗАДНЕГО НИЖНЕГО БОРТА**

- Алюминиевая обшивка нижнего заднего борта грузового кузова обеспечивает дополнительную защиту и агрессивный вид.

**Commander, Commander MAX**  
715001097



**ПОЗВОЛЯЕТ ОТКРЫВАТЬ НИЖНИЙ ЗАДНИЙ БОРТ**



✓ ЗНАЕТЕ ЛИ ВЫ?

ВСЕ БАМПЕРЫ КВАДРОЦИКЛОВ CAN-AM MAVERICK ИЗГОТОВЛЕНЫ ИЗ СТАЛЬНЫХ ТРУБ ДИАМЕТРОМ 38 ММ И АЛЮМИНИЕВЫХ ПЛАСТИН ТОЛЩИНОЙ 3 ММ ДЛЯ ОБЕСПЕЧЕНИЯ ПОВЫШЕННОЙ ПРОЧНОСТИ.

▶ Познакомьтесь с дюнными возможностями квадроциклов Side-by-Side на [WWW.ROSAN.COM](http://WWW.ROSAN.COM)



**ПЕРЕДНИЙ БАМПЕР PRE-RUNNER**

- Обеспечивает дополнительную защитой в экстремальных условиях.
- Совместим с лебедкой (требуется установочный комплект)
- Не подходит для моделей ES.

**Maverick и Maverick MAX**  
715001645 • Черный



**ПЕРЕДНИЙ БАМПЕР DUNE**

- Обеспечивает дополнительной защитой в экстремальных условиях.
- Данный бампер имеет более острый угол атаки и кронштейны для дополнительной оптики.
- Совместим с лебедкой.
- Не подходит для моделей ES.

**Maverick и Maverick MAX**  
715001954 • Черный цвет, Алюминий



**ЗАДНИЙ БАМПЕР**

- Придает спортивный вид и защищает заднюю часть квадроцикла.
- Совместим с задним сцепным устройством с фаркопом.
- Не подходит для моделей ES.

**Maverick и Maverick MAX**  
715001646 • Черный



**СПОРТИВНАЯ ЗАЩИТА ПОРОГОВ ДЛЯ КОМПЛЕКТАЦИИ MAX**

- Защищает пороги и раму квадроцикла от ударов о большие препятствия.
- Прочная и надежная конструкция с фактурным электрохимическим покрытием.
- Обеспечивает защиту днища и пластиковых деталей при движении по каменистой местности.
- Изготовлен из прочной стальной трубы диаметром 38 мм.

**Maverick MAX, Commander MAX**  
715002088

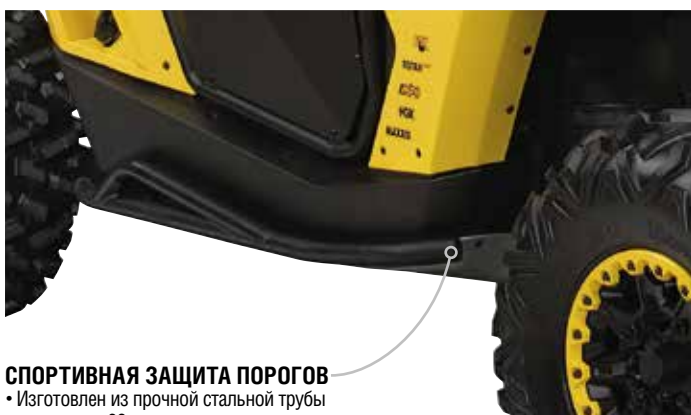

**СПОРТИВНАЯ ЗАЩИТА ПОРОГОВ**

- Изготовлен из прочной стальной трубы диаметром 38 мм.
- Облегченная конструкция.

**Commander, Maverick**  
715001649 Черный



**ЗАЩИТА ПОРОГОВ**

- Защищает пороги и раму квадроцикла от ударов о большие препятствия.
- Прочная и надежная конструкция с фактурным электрохимическим покрытием.
- Стандартное оборудование модели X и ХТР.

**Commander, Maverick**  
715001722

# БАГАЖНИКИ И ГРУЗОВЫЕ ПЛОЩАДКИ

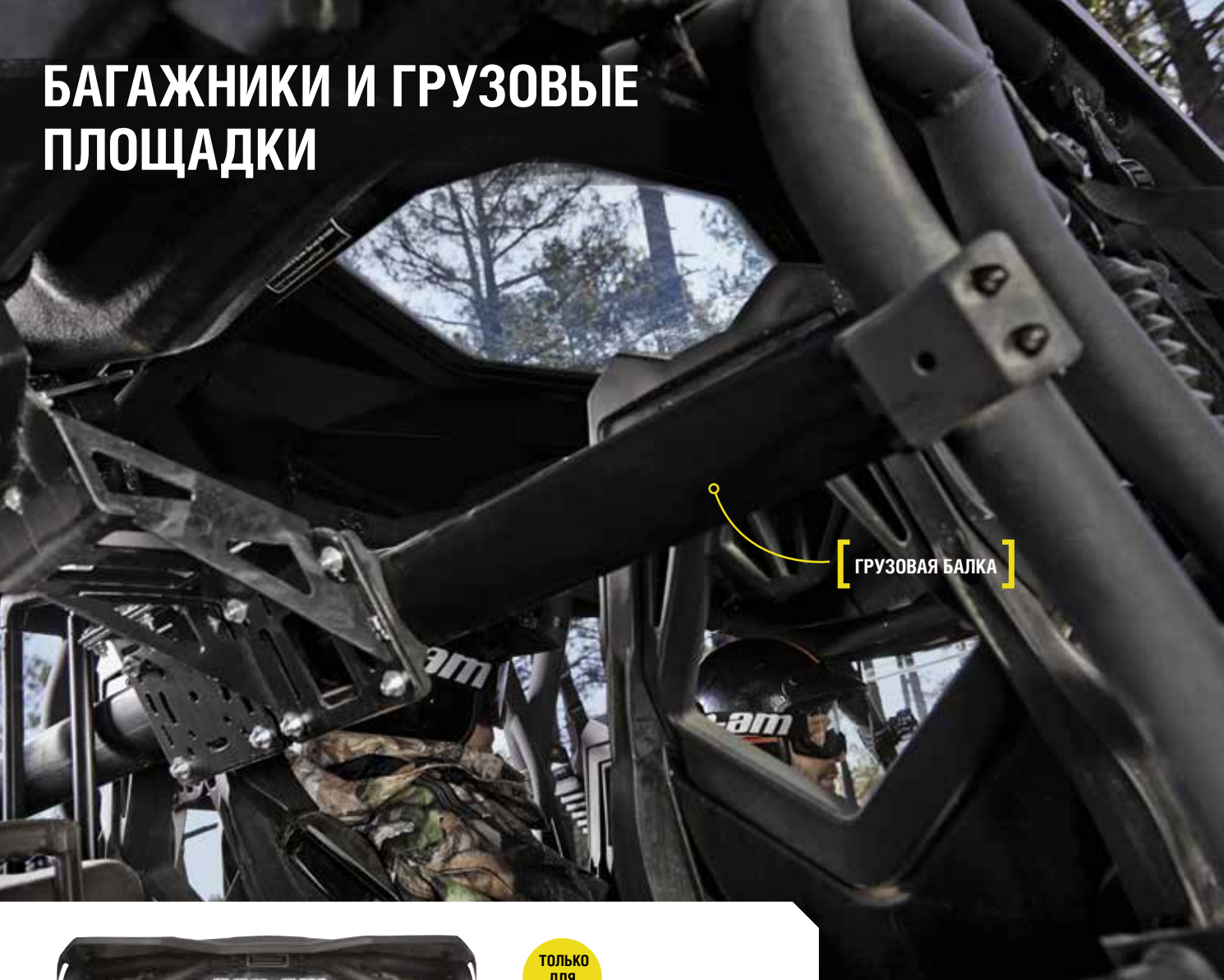

ГРУЗОВАЯ БАЛКА



ТОЛЬКО  
ДЛЯ  
CAN-AM

## ГРУЗОВАЯ БАЛКА

- Стационарная система крепления аксессуаров, специально предназначенная для вашего квадроцикла.
- Крепится к каркасу безопасности.
- Универсальное крепление для множества аксессуаров производства Kolpin, таких как универсальные зажимы, топливные канистры, ружейные чехлы.
- Балка изготовлена из высокопрочного алюминия анодированного в черный цвет.

**Commander, Commander MAX, Maverick, Maverick MAX**

715001320 • Черный



В КОМПЛЕКТЕ ОДИН  
УНИВЕРСАЛЬНЫЙ  
КРОНШТЕЙН  
ПРОИЗВОДСТВА  
KOLPIN (715001422).



## КРОНШТЕЙН ГРУЗОВОЙ БАЛКИ ПРОИЗВОДСТВА KOLPIN

- Кронштейн для крепления дополнительных аксессуаров на грузовую балку (715001320).
- Включает С-образные хомуты и металлические кронштейны.

**Commander, Commander MAX, Maverick, Maverick MAX**  
715001422



## АДАПТЕР ДЛЯ УСТАНОВКИ С ЗАКРЫТОЙ КАБИНОЙ

- Позволяет установить грузовую балку совместно с закрытой кабиной.

**Commander 2014 и позднее**

715002545



**УНИВЕРСАЛЬНЫЙ КРОНШТЕЙН БЕНЗОПИЛЫ ПРОИЗВОДСТВА KOLPIN**

- Специально разработанный для надежной и безопасной транспортировки бензопилы на борту вашего квадроцикла.
- Прочный, с черным порошковым покрытием металлический кронштейн, предназначен для крепления бензопил с шиной до 51 см.
- Резиновые накладки обеспечивают безопасное и плотное крепление.
- Шарнирная конструкция для быстрого снятия.
- Удерживает бензопилу в вертикальном положении или под углом 45 в любом направлении.
- Совместим с грузовой балкой (715001320).
- Защитный кожух в комплекте.

**Commander, Commander MAX, Maverick, Maverick MAX**

**715001423 • Черный**

**УНИВЕРСАЛЬНЫЕ ЗАХВАТЫ KOLPIN**

- Прочные, гибкие ручки с защитными накладками обеспечивают возможность транспортировки разнообразных предметов от 25 до 100 мм в диаметре.
- Надежная конструкция для перевозки лопат, удочек, граблей, прочих сельскохозяйственных инструментов и многого другого.
- Быстросъемный кнопочный механизм обеспечивает быстрый доступ к оборудованию.
- Высокопрочные кронштейны предназначены для самых тяжелых условий эксплуатации.
- Совместим с грузовой балкой (715001320).
- Поставляются попарно.

**Commander, Commander MAX, Maverick, Maverick MAX**

**715001421**



**УНИВЕРСАЛЬНЫЕ ЗАХВАТЫ KOLPIN С СИСТЕМОЙ КРЕПЕЖА LINQ**

- Упрощает транспортировку инструментов и инвентаря, комбинируя механизм универсальных захватов Kolpin с новой системой крепежа LINQ.
- Прочные, гибкие ручки с защитными накладками обеспечивают возможность транспортировки разнообразных предметов от 25 до 100 мм в диаметре.
- Надежная конструкция для перевозки лопат, удочек, граблей, прочих сельскохозяйственных инструментов и многого другого.
- Быстросъемный кнопочный механизм обеспечивает быстрый доступ к оборудованию.
- Высокопрочные кронштейны предназначены для самых тяжелых условий эксплуатации.
- Возможность установки 360°.
- Поставляются попарно.

**Maverick и Maverick MAX**

**715001351**



Познакомьтесь с Can-Am на реальной охоте на [WWW.ROSAN.COM](http://WWW.ROSAN.COM)



**ЗНАЕТЕ ЛИ ВЫ?**

**ЭТОТ КОФР ПРЕДОСТАВЛЯЕТ САМОЕ БОЛЬШОЕ  
ВНУТРЕННЕЕ ПРОСТРАНСТВО  
СРЕДИ ВСЕХ КОФРОВ KOLPIN.**

#### РУЖЕЙНЫЙ КОФР 6.0 IMPACT ПРОИЗВОДСТВА KOLPIN

- Предоставляет самое большое внутреннее пространство среди всех футляров Kolpin.
- Дополнительное пространство для размещения рукоятки пистолетного типа и небольшой двуноги.
- Легко вмещает огнестрельное оружие общей длиной до 130 см.
- Имеет просторную зону для размещения 60-мм оптических прицелов.
- Откидная конструкция обеспечивает легкий доступ.
- Защелкивающаяся крышка с возможностью блокировки.
- Эргономичная рукоятка и петли для крепления строп.
- Соответствует затворному механизму винтовок с левым и правым расположением.
- Имеет съемную вибропоглощающую пену и нейлоновую обивку для превосходной защиты.
- Для установки требуется кронштейн грузовой балки (715001320) и кронштейн футляра Kolpin (715001420).
- Допускается двойное крепление с дополнительным кронштейном футляра Kolpin (715001586).

**Commander, Commander MAX, Maverick, Maverick MAX**  
715001419 • Черный



#### КРОНШТЕЙН РУЖЕЙНОГО ФУТЛЯРА ПРОИЗВОДСТВА KOLPIN

- Подходит для крепления одного ружейного футляра IMPACT 6.0 (715001419).
- Легкий и очень прочный.
- Легко настраиваемая конструкция без использования инструментов.
- Обеспечивает точную регулировку угла крепления футляра.
- Требуется установка грузовой балки (715001320).

**Commander, Commander MAX, Maverick, Maverick MAX**  
715001420 • Черный



#### КРОНШТЕЙН ТОПЛИВНОЙ КАНИСТРЫ ПРОИЗВОДСТВА KOLPIN

- Легкий кронштейн с быстросъемным креплением канистры, позволяющий высвободить много места для другой экипировки.
- Ручка с четвертью оборота для быстрого и легкого отсоединения канистры от кронштейна.

**Commander, Commander MAX, Maverick, Maverick MAX**  
715001427 • Черный

#### ДОПОЛНИТЕЛЬНЫЙ КРОНШТЕЙН РУЖЕЙНОГО ФУТЛЯРА

(Не показан)

- Для установки требуется кронштейн грузовой балки производства Kolpin.

**Commander, Commander MAX, Maverick, Maverick MAX**  
715001586



**МОДУЛЬНЫЕ КОФРЫ LINQ™ DELUXE**

- Установка и снятие без использования инструментов.
- Универсальный, надежный, вместительный и внешне привлекательный.
- Идеально подходит для перевозки всего, что нужно в любых условиях.
- Всепогодный, 100% водонепроницаемый, устойчивый к царапинам, с нижней резиновой частью.
- Центральный отсек может использоваться отдельно, оснащен системой LINQ.
- Съемный внутренний поддон.

**Maverick и Maverick MAX**

<b>44Л</b>	<b>73Л</b>
<b>715001695</b>	<b>715001694</b>

- Кронштейны крепления не одобрены в ЕС как системы для перевозки топлива.



**ГРУЗОВОЙ КОРОБ LINQ 124Л**

- Багажный короб выпускается с системой LinQ, что означает мгновенное снятие и установку без использования инструментов.
- 124 литра полезного объема с неограниченным пространством для свободного расположения груза и удобства доступа.
- Изготовлен из высокопрочного полиэтилена, двойные стенки в нагруженных местах.
- Герметичная крышка защищает от попадания пыли, влаги и грязи.
- Не совместим с кронштейном запасного колеса Baja Style (715000826) и (715002011).

**Maverick и Maverick MAX**

**715001747 • Задний фонарь в комплекте**

**ГРУЗОВОЙ КОРОБ LINQ 124Л КОМПЛЕКТ ЦВЕТНЫХ ПАНЕЛЕЙ**

- Подходит к коробу LinQ Premium 124л

**Maverick и Maverick MAX**

<b>715001391 • Черный</b>
<b>715001392 • Желтый</b>
<b>715001395 • Красный</b>
<b>715002480 • Светло-серый</b>
<b>715002481 • Белый</b>



**КОМПЛЕКТ ПРОВОДОВ НА ГРУЗОВОЙ КОРОБ LINQ 124Л**

- Необходим для подключения габаритного фонаря.

**Maverick и Maverick MAX**

**710003419 • Черный**



**НАДСТАВКИ БАГАЖНИКОВ**

- Прочные и надежные.
- Легко устанавливаются благодаря новой системе крепежа LinQ.
- Помогают закрепить Ваш груз более надежно во время поездки.
- Монтируется за секунды.

**Maverick и Maverick MAX**

<b>4" (10 см)</b>	<b>6" (15 см)</b>
<b>715001711 • Серебряный</b>	<b>715001712 • Серебряный</b>
<b>715001665 • Черный</b>	<b>715001671 • Черный</b>



**ГРУЗОВОЙ КОРОБ LINQ НА 45 ЛИТРОВ**

(Не показан)

- Прочно удерживаемый креплениями LinQ 45-литровый пластиковый короб.
- Надежно сохраняет багаж во время поездки.
- Простота и скорость установки на багажную площадку.
- Откидывающаяся крышка может использоваться в качестве столика.

**Maverick и Maverick MAX**

**715001936**



ХОЛОДИЛЬНИК  
В ЗАДНЕМ  
ПОДЛОКОТНИКЕ



**СУМКА СПИНКИ СИДЕНЬЯ**

- Быстросъемная сетчатая сумка.
- Сетчатый полиэстер стойкий к выцветанию.

**Commander MAX 2014 года и позднее,  
Maverick 2014, Maverick MAX 2014 года  
и позднее**

715001960



**ХОЛОДИЛЬНИК В ЗАДНЕМ ПОДЛОКОТНИКЕ**

- Специально спроектированная вставка в пространство между задними сиденьями Commander MAX или Maverick MAX.
- Магнитная крышка обеспечивает легкий доступ к содержимому.
- Вместимость 5 л.

**Commander MAX 2014 года и позднее, Maverick 2014,  
Maverick MAX 2014 года и позднее**

715001961

**БАГАЖНАЯ СУМКА**

- Прочный универсальный грузовой мешок с дождевым чехлом для дополнительной защиты от внешних воздействий.

**Commander, Commander MAX, Maverick,  
Maverick MAX**

280000539 • Черный



**ТЕНТ ГРУЗОВОГО ОТСЕКА**

- Предназначен для закрывания грузового отсека и защиты содержимого от непогоды.
- Предотвращает попадание брызг в грузовой отсек.
- Легко снимается для быстрого доступа.
- Может использоваться с рейлингами грузового отсека или без них.

**Commander, Commander MAX**

715001194 • Черный

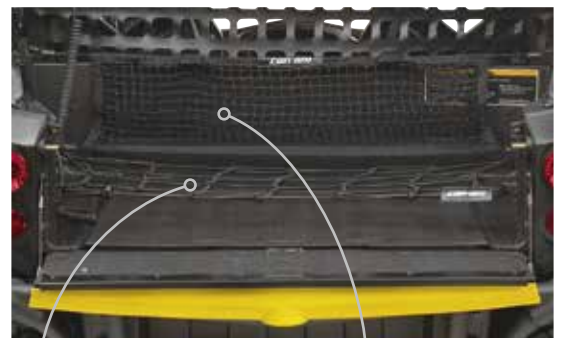

**ГРУЗОВАЯ ЭЛАСТИЧНАЯ СЕТКА**

- Эластичная сетка предназначена для закрепления в нижней части грузового отсека.
- Идеально подходит для удержания легких предметов неправильной формы.

**Commander, Commander MAX**

715001372 • Черный

**ГРУЗОВАЯ ВЕРТИКАЛЬНАЯ СЕТКА**

- Веревочная сеть.
- Удерживает вещи в вертикальном положении.
- Быстрая установка.

**Commander, Commander MAX**

715001370 • Черный



**ПОДДОН ГРУЗОВОГО ОТСЕКА**

- Устанавливается в заднюю часть вашего квадроцикла для безграничных возможностей.
- В комплекте прочные захваты для фиксации вашего груза.
- Быстросъемное крепление.
- Изготовлен из высокопрочного полиэтилена.

**Maverick и Maverick MAX**

715001904 • Черный



**ГРУЗОВАЯ СЕТКА**

- Прочная ременная сеть закрепляется в проушины на дне грузового отсека и предназначена для надежного удержания груза под ней.

**Commander, Commander MAX**

715001371 • Черный





### СВЕТОДИОДНАЯ ФАРА 39" (96 CM) (240 ВАТТ)

- Оснащена 10-ваттными светодиодами класса Cree в количестве 24-х штук.
- Яркость – 21 600 Люмен.
- Располагается в защищенном месте внутри каркаса безопасности и обеспечивает мощное и точное освещение.
- В комплект входят установочные кронштейны и комплект проводов.
- Не совместима с цельными ветровыми стеклами.

**Commander 2014 года и позднее, Commander MAX, Maverick 2014 года и позднее, Maverick MAX**

715001943 • Черный



### СВЕТОДИОДНАЯ ФАРА 17" (43 CM) (100 ВАТТ)

- Оснащена 10-ваттными светодиодами класса Cree в количестве 10-х штук.
- Яркость – 9 000 Люмен.
- Прекрасное дополнение световых стоек на крыше и большинства бамперов.

**Commander, Commander MAX, Maverick, Maverick MAX**

715001979 • Черный



### СВЕТОДИОДНАЯ ФАРА 10" (25,4 CM) (60 ВАТТ)

- Оснащена 6-ваттными светодиодами класса Cree в количестве 10-х штук.
- Яркость – 5 400 Люмен.
- Идеальное сочетание цена/качество.

**Commander, Commander MAX, Maverick, Maverick MAX**

715001955 • Черный



### СТОЙКА ОСВЕЩЕНИЯ ДЛЯ КАРКАСА ИЛИ СПОРТИВНОЙ КРЫШИ

- Добавляет квадроциклу Commander индивидуальности.
- Изготовлена из прочного алюминия.
- Является необходимой защитой для дополнительных приборов освещения.
- Полностью интегрируемая конструкция.

**Commander, Commander MAX, Maverick, Maverick MAX**

715001094 • Серебряный

**Commander, Commander MAX, Maverick, Maverick MAX**

715001686 • Черный

- Может устанавливаться прямо на каркас безопасности, на спортивную крышу или спортивный козырек. (715001679 или 715001444).
- Комплект проводов в комплекте.
- Приборы освещения продаются отдельно.



**КСЕНОНОВЫЕ ФАРЫ ПРОИЗВОДСТВА HELLA**

- Несравнимо мощные газоразрядные фары большой дальности освещения с автоматической конфигурацией превращают ночную прогулку практически в дневную поездку.
- Интегрированный блок розжига и 8,25 см прозрачные линзы с надежными поворотными кронштейнами крепления обеспечивают компактный дизайн фары.
- Стандарт водо- и пылезащитности IP67 и IP6K9K.
- Высокий рейтинг электромагнитной совместимости, т.е. EMC Class 5 по CISPR 25, для работы всей электроники без помех.
- Максимальная освещенность при потреблении всего лишь 35 Вт.
- Световой поток в 2,5 раза выше, чем у обычной галогенной лампы при 35% уменьшении затрат энергии.
- Высокая виброустойчивость, в 5 раз больше срок службы, чем у галогенной лампы.
- Постоянная интенсивность света даже в условиях нестабильного напряжения питания фары.
- Включает в себя базовую проводку и выключатель.
- Продается в упаковке по 2 шт.
- Применяемость показана на стр. 143.

**Commander, Commander MAX, Maverick, Maverick MAX 715001382**



**СТОЙКА ОСВЕЩЕНИЯ ДЛЯ СПОРТИВНОГО КОЗЫРЬКА**

- Добавляет квадроцикл Cap-Am индивидуальности.
- Изготовлена из прочного алюминия.
- Является необходимой защитой для дополнительных приборов освещения.

**Commander, Commander MAX, Maverick (с 715001689), Maverick MAX**

**715001687 • Черный  
715001718 • Серебряный**

**УСТАНОВОЧНЫЙ КОМПЛЕКТ ДЛЯ СВЕТОДИОДНЫХ ФАР**

(Не показан)

- Легкая установка и интегрированный в панель приборов выключатель, а также зажимы Cap-Am, облегчают установку комплекта освещения со всеми необходимыми проводами. Необходимо для установки светодиодных фар 10" (25.4 см) и 17" (43 см).
- Предоставляет множество вариантов установки освещения.

**Commander, Commander MAX, Maverick, Maverick MAX**

**715002175**

**КОМПЛЕКТ УСТАНОВКИ ОСВЕЩЕНИЯ**

(Не показан)

- Легкая установка и интегрированный в панель приборов выключатель, а также зажимы Cap-Am, облегчают установку комплекта освещения со всеми необходимыми проводами.
- Необходим для установки ксеноновых или галогенных фар.
- Предоставляет множество вариантов установки освещения.

**Commander**

**715001366 • Черный**

**Commander MAX, Maverick, Maverick MAX**

**715001713 • Черный**



**ГАЛОГЕННЫЕ ФАРЫ ПРОИЗВОДСТВА HELLA**

- Обеспечивают дальний диапазон освещения.
- Увеличенная зона освещенности, благодаря 8,25 см прозрачным линзам и надежные поворотные кронштейны крепления обеспечивают компактный дизайн фары.
- Включает в себя базовую проводку и выключатель.
- Продается в упаковке по 2 шт.
- Применяемость показана на стр. 143.

**Commander, Commander MAX, Maverick, Maverick MAX**

**715001383**



**ФАРА-ИСКАТЕЛЬ RAM**

- Мощная фара-искатель (37,5 Вт) в резиновом корпусе, выпускаемая в комплектации с двухшарнирным кронштейном диаметром 2,54 см.
- Свободно снимается и может устанавливаться в других местах по вашему желанию, например, на багажных рейлингах.
- Для установки в багажном отсеке необходима дополнительная розетка 12 V (715001321).

**Commander 2012 и позднее**

**715000007**



**КОМПЛЕКТ УКАЗАТЕЛЕЙ ПОВОРОТА**

- Полный комплект сигнализации, включающий указатели поворотов, сигнал и подсветку номера.
- Интегрируется в штатную проводку квадроцикла.
- Не для дорог общего пользования.
- Не совместим с передним бампером Xtreme (71500951) и защитой заднего нижнего борта (715001097).

**Commander, Commander MAX**

**715001308**

ПОСТРОЙТЕ СВОЮ ОСВЕТИТЕЛЬНУЮ СИСТЕМУ > ВО ИЗБЕЖАНИЕ ОШИБОК В ЗАКАЗЕ АКСЕССУАРОВ, СЛЕДУЙТЕ СЛЕДУЮЩИМ ЧЕТЫРЕМ ШАГАМ

1	2	3		
ОПРЕДЕЛИТЕ МОДЕЛЬ ВАШЕЙ ТЕХНИКИ	ВЫБЕРИТЕ РАСПОЛОЖЕНИЕ ОПТИКИ	ВЫБЕРИТЕ ОСВЕЩЕНИЕ		
		СВЕТОДИОДНЫЙ ФОНАРЬ 254 ММ	СВЕТОДИОДНЫЙ ФОНАРЬ 430 ММ	СВЕТОДИОДНЫЙ ФОНАРЬ 990 ММ (ТОЛЬКО ДЛЯ МОДЕЛЕЙ 2014 ГОДА)
<b>Commander Commander MAX</b>	<b>Бампер ХТ/ Передний многофункциональный бампер</b>	715001955 (Светодиоды) и 715002175 (Установочный комплект) * Для установки на Commander MAX необходим силовой кабель (715002036).	701001979 (Светодиоды) и 715002175 (Установочный комплект) * Для установки на Commander MAX необходим силовой кабель (715002036).	—
	<b>Спортивный козырек</b>	715001955 (Светодиоды) * Для установки на Commander MAX необходим силовой кабель (715002036).	701001979 (Светодиоды) * Для установки на Commander MAX необходим силовой кабель (715002036).	715001943 (Светодиоды) * Для установки на Commander MAX необходим силовой кабель (715002036).
		<b>ПЛЮС</b> 715001718 (Серебристая стойка) <b>ИЛИ</b> 715001687 (Черная стойка)	<b>ПЛЮС</b> 715001718 (Серебристая стойка) <b>ИЛИ</b> 715001687 (Черная стойка)	
	<b>Спортивная крыша, крыша Vimini или каркас безопасности</b>	715001955 (Светодиоды) * Для установки на Commander MAX необходим силовой кабель (715002036).	701001979 (Светодиоды) * Для установки на Commander MAX необходим силовой кабель (715002036).	715001943 (Светодиоды) * Для установки на Commander MAX необходим силовой кабель (715002036).
		<b>ПЛЮС</b> 715001094 (Серебристая стойка) <b>ИЛИ</b> 715001686 (Черная стойка)	<b>ПЛЮС</b> 715001094 (Серебристая стойка) <b>ИЛИ</b> 715001686 (Черная стойка)	
<b>Алюминиевая крыша</b>	—	—	715001943 (Светодиоды) * Для установки на Commander MAX необходим силовой кабель (715002036).	
<b>Maverick Maverick MAX</b>	<b>Оригинальный бампер (ХТ)</b>	715001955 (Светодиоды) и 715002175 (Установочный комплект) Силовой кабель (715002036)	701001979 (Светодиоды) и 715002175 (Установочный комплект) Силовой кабель (715002036)	—
	<b>Бампер Pre-Runner</b>	—	715001955 (Светодиоды) и 715002175 (Установочный комплект) Силовой кабель (715002036)	—
	<b>Передний Бампер Dune</b>	715001955 (Светодиоды) и 715002175 (Установочный комплект) Силовой кабель (715002036)	701001979 (Светодиоды) и 715002175 (Установочный комплект) Силовой кабель (715002036)	—
	<b>Спортивный козырек</b>	715001955 (Светодиоды) Силовой кабель (715002036)	701001979 (Светодиоды) * Для Maverick MAX, Силовой кабель (715002036)	715001943 (Светодиоды) Силовой кабель (715002036)
		<b>ПЛЮС</b> 715001718 (Серебристая стойка) <b>ИЛИ</b> 715001687 (Черная стойка)	<b>ПЛЮС</b> 715001718 (Серебристая стойка) <b>ИЛИ</b> 715001687 (Черная стойка)	
<b>Спортивная крыша, крыша Vimini или каркас безопасности</b>	715001955 (Светодиоды) Силовой кабель (715002036)	701001979 (Светодиоды) Силовой кабель (715002036)	715001943 (Светодиоды) Силовой кабель (715002036)	
	<b>ПЛЮС</b> 715001094 (Серебристая стойка) <b>ИЛИ</b> 715001686 (Черная стойка)	<b>ПЛЮС</b> 715001094 (Серебристая стойка) <b>ИЛИ</b> 715001686 (Черная стойка)		
<b>Алюминиевая крыша</b>	—	—	715001943 (Светодиоды) Силовой кабель (715002036)	

## ПРИМЕРЫ ЗАКАЗОВ

**ВЛАДЕЛЕЦ  
COMMANDER  
ЗАКАЗАЛ:**

2 ксеноновые фары и  
2 галогеновые фары на черную  
стойку освещения на спортивную  
крышу и светодиодную фару  
10" на бампер ХТ

**ЗАКАЗ**

715001382 (Ксенон) и  
715001383 (Галоген)  
715001686 (стойка на крышу)  
715002175 (установочный комплект)

**ВЛАДЕЛЕЦ  
MAVERICK  
ЗАКАЗАЛ:**

Светодиодную фару  
39" (96 см) на крышу

**ЗАКАЗ**

715001943 (Светодиоды)  
715002036 (Силовой кабель)

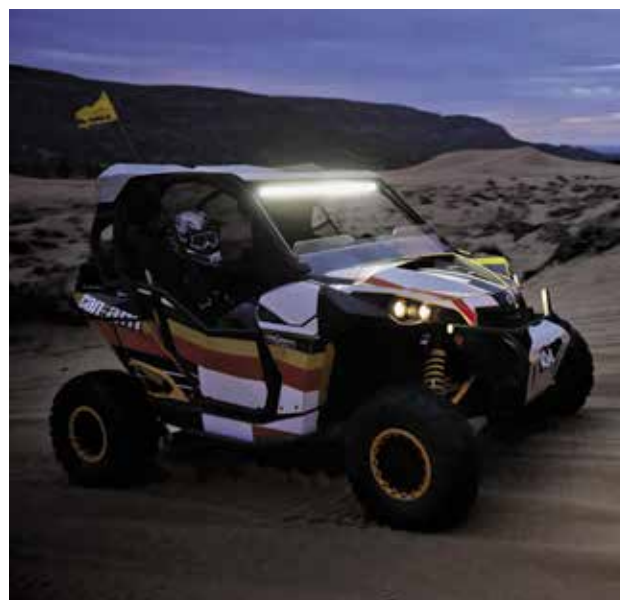

4

## ВЫБЕРИТЕ ОСВЕЩЕНИЕ

КСЕНОН (Поставляются попарно)	ГАЛОГЕН (Поставляются попарно)
715001382 (Ксенон) и 715001366 для Commander или 715001713 для Commander MAX (установочный комплект) * Для установки на Commander MAX необходим силовой кабель (715002036).	715001383 (Галоген) и 715001366 для Commander или 715001713 для Commander MAX (установочный комплект) * Для установки на Commander MAX необходим силовой кабель (715002036).
715001382 (Ксенон) * Для установки на Commander MAX необходим силовой кабель (715002036). ** СМ. ПРИМЕЧАНИЕ ДЛЯ УСТАНОВКИ 4-Х ФАР	715001383 (Галоген) * Для установки на Commander MAX необходим силовой кабель (715002036). ** СМ. ПРИМЕЧАНИЕ ДЛЯ УСТАНОВКИ 4-Х ФАР
<b>ПЛЮС</b> 715001718 (Серебристая стойка) <b>ИЛИ</b> 715001687 (Черная стойка)	<b>ПЛЮС</b> 715001718 (Серебристая стойка) <b>ИЛИ</b> 715001687 (Черная стойка)
715001382 (Ксенон) * Для установки на Commander MAX необходим силовой кабель (715002036). ** СМ. ПРИМЕЧАНИЕ ДЛЯ УСТАНОВКИ 4-Х ФАР	715001383 (Галоген) * Для установки на Commander MAX необходим силовой кабель (715002036). ** СМ. ПРИМЕЧАНИЕ ДЛЯ УСТАНОВКИ 4-Х ФАР
<b>ПЛЮС</b> 715001094 (Серебристая стойка) <b>ИЛИ</b> 715001686 (Черная стойка)	<b>ПЛЮС</b> 715001094 (Серебристая стойка) <b>ИЛИ</b> 715001686 (Черная стойка)
-	-
715001382 (Ксенон) * Для установки на Commander MAX необходим силовой кабель (715002036).	715001383 (Галоген) * Для установки на Commander MAX необходим силовой кабель (715002036).
715001382 (Ксенон) и 715001713 (Установочный комплект) Силовой кабель (715002036)	715001383 (Галоген) и 715001713 (Установочный комплект) Силовой кабель (715002036)
715001382 (Ксенон) и 715001713 (Установочный комплект) Силовой кабель (715002036)	715001383 (Галоген) и 715001713 (Установочный комплект) Силовой кабель (715002036)
715001382 (Ксенон) Силовой кабель (715002036) ** СМ. ПРИМЕЧАНИЕ ДЛЯ УСТАНОВКИ 4-Х ФАР	715001383 (Галоген) Силовой кабель (715002036) ** СМ. ПРИМЕЧАНИЕ ДЛЯ УСТАНОВКИ 4-Х ФАР
<b>ПЛЮС</b> 715001718 (Серебристая стойка) <b>ИЛИ</b> 715001687 (Черная стойка)	<b>ПЛЮС</b> 715001718 (Серебристая стойка) <b>ИЛИ</b> 715001687 (Черная стойка)
715001382 (Ксенон) Силовой кабель (715002036) ** СМ. ПРИМЕЧАНИЕ ДЛЯ УСТАНОВКИ 4-Х ФАР	715001383 (Галоген) Силовой кабель (715002036) ** СМ. ПРИМЕЧАНИЕ ДЛЯ УСТАНОВКИ 4-Х ФАР
<b>ПЛЮС</b> 715001094 (Серебристая стойка) <b>ИЛИ</b> 715001686 (Черная стойка)	<b>ПЛЮС</b> 715001094 (Серебристая стойка) <b>ИЛИ</b> 715001686 (Черная стойка)
-	-

**ЗАКАЖИТЕ ВСЕ ЧАСТИ ИЗ ВЫБРАННОЙ ЯЧЕЙКИ**
**\*\* ПРЕДУПРЕЖДЕНИЕ:** При установке более чем одного комплекта ксеноновых или галогенных фар на световую стойку, вам необходимо заказать только одну стойку и один комплект проводов.

# ЛЕБЕДКИ И ПРИЦЕПНЫЕ УСТРОЙСТВА



## WARN PROVANTAGE

- Запатентованное роликовое тормозное устройство для точного управления тросом.
- Эргономичная рукоятка муфты свободного хода.
- Трехступенчатый планетарный редуктор для мягкой и эффективной работы.
- Металлические детали корпуса и шестерни.
- Полностью герметичный электромотор и редуктор для защиты от загрязнений.
- Проводной пульт дистанционного управления длиной 3 метра.
- Ограниченная пожизненная гарантия на механические компоненты и трехлетняя гарантия на электрические компоненты.
- Сертификат ЕС.



### N WARN PROVANTAGE 4500-S

- Тяговое усилие 2041 кг.
- Синтетический трос длиной 15,2 метра и диаметром 5,5 мм.
- Направляющая клетка троса с двойным порошковым покрытием.
- Сертификат ЕС.

**Commander, Commander MAX,  
Maverick, Maverick MAX**

715002501



### N WARN PROVANTAGE 4500

- Тяговое усилие 2041 кг.
- Стальной трос длиной 15,2 метра и диаметром 5,5 мм.
- Роликовый тросоукладчик.
- Сертификат ЕС.

**Commander, Commander MAX,  
Maverick, Maverick MAX**

715002560

## ЛЕБЕДКА CAN-AM TERRA 25 ПРОИЗВОДСТВА SUPERWINCH

- Эргономичная рукоятка муфты свободного хода.
- Прочная конструкция со стальными шестернями и втулками, обеспечивающая увеличенную тягу и продолжительность службы.
- Механический и электродинамический тормозные механизмы обеспечивают 100%-е тормозное усилие.
- Герметичный соленоид управления.
- Проводной пульт дистанционного управления длиной 3 метра.
- Герметичная клавиша управления на руле.
- Сертификат ЕС.



### N CAN-AM TERRA 45 ПРОИЗВОДСТВА SUPERWINCH

- Тяговое усилие 2041 кг.
- Стальной трос длиной 16,8 метров и диаметром 5,5 мм.
- Усиленный 4-х сторонний роликовый тросоукладчик.
- Сертификат ЕС.

715002092

## ЛЕБЕДКИ И ПРИЦЕПНЫЕ УСТРОЙСТВА



### УНИВЕРСАЛЬНЫЙ КРОНШТЕЙН ЛЕБЕДКИ

- Для использования с лебедкой Warn RT40 (715000658).
- Универсальная система, которая может быть легко установлен как на передней, так и на задней части квадроцикла Can-Am Commander.
- В комплекте оригинальные передний и задний комплекты проводов.
- Ручка эргономичной формы позволяет легко переносить с передней части к задней.
- Для установки требуется защелка переднего кронштейна 50 мм (715000663).
- Встроенный приемник позволяет использовать совместно с универсальным буксирным дышлом (715001142), (в комплект не входит).
- Роликовый тросоукладчик (715001119) необходим для использования с синтетическим тросом лебедки.



**Commander MAX**  
715002068

**Commander**  
715000659



### КРОНШТЕЙН ЛЕБЕДКИ И ФАРКОПА

- Установочный кронштейн и передний приемник 2" (51 мм) (715000663).
- Входит в стандартную комплектацию на моделях XT и LTD.

**Commander, Commander MAX**  
715000704



### ЗАДНЕЕ СЦЕПНОЕ УСТРОЙСТВО

- Усиленный приемник кронштейна 2" (51 мм).
- Выдерживает тяговое усилие в 600 кг.

**Maverick и Maverick MAX**  
715001648 • Черный



### МОНТАЖНАЯ ПЛАСТИНА ДЛЯ ЛЕБЕДКИ

- Установочная пластина для лебедки 4000 фунтов.

**Maverick, Maverick MAX, Maverick (X mr)**  
715001699 705203196  
Черный



### БУКСИРНОЕ ДЫШЛО

- Конструкция из металлического профиля 1,5 дюйма, без шара.
- Требуется универсальный кронштейн лебедки (715000659).

**Commander, Commander MAX**  
715001142



### РЕЗИНОВАЯ ЗАГЛУШКА СЦЕПНОГО УСТРОЙСТВА

- Резиновая заглушка для прицепа устройства.

705204503



### ПЕРЕДНЕЕ СЦЕПНОЕ УСТРОЙСТВО С ЗАЩЕЛКОЙ

- Может использоваться со стандартным буксирным дышлом 2 дюйма.
- В комплект входит фиксатор для легкой установки и снятия буксирного дышла.
- Позволяет использовать передний кронштейн для буксировки или установки дополнительных аксессуаров, например, отвала.
- Для установки требуется кронштейн лебедки (715000704).

**Commander, Commander MAX**  
715000663



### СИНТЕТИЧЕСКИЙ УДЛИНИТЕЛЬ ТРОСА

- Легкий синтетический трос диаметром 6 мм прост в обращении и не будет обужой в грузовом отсеке.
- Легко присоединяется к тросу лебедки и предоставляет дополнительные 15 м.
- Усилие на разрыв – 2041 кг.

715001120



### РОЛИКОВЫЙ ТРОСОУКЛАДЧИК

- Дооснащение при смене троса.
- Прочный роликовый тросоукладчик для лебедки Warn RT40.

715001119



### ЗАПАСНОЙ СТАЛЬНОЙ ТРОС

- 16 метров 6-ти мм металлического троса для лебедки Warn RT40.

715001117



### БЕСПРОВОДНОЙ ПУЛЬТ ДИСТАНЦИОННОГО УПРАВЛЕНИЯ

- Данная система быстро устанавливается благодаря несложной системе проводки со встроенной антенной и наличию всего необходимого крепежа.
- Система позволяет управлять лебедкой с любого места в радиусе 15 м, что увеличивает ваши возможности при необходимости вытаскивать из грязи завязший квадроцикл.
- Все элементы системы водонепроницаемы.

**Подходит для лебедок Warn**  
715002542



### СИНТЕТИЧЕСКИЙ ТРОС ЛЕБЕДКИ

- 16 метров 6-ти мм металлического троса для лебедки Warn RT40.
- ПРИМЕЧАНИЕ: Замена металлического троса на синтетический кабель также требует изменения механизма укладки во избежание повреждений синтетического троса о шероховатую поверхность старого механизма тросоукладчика.

715001118

# ЭЛЕКТРООБОРУДОВАНИЕ

## СИСТЕМА ОТОПЛЕНИЯ И ВЕНТИЛЯЦИИ

- Лучший всесезонный комплект на рынке.
- Трехступенчатый вентилятор и регулировка температуры на передней панели.
- 6 специально расположенных дефлекторов для обогрева ветрового стекла, пространства ног и рук.
- Регулируемые дефлекторы.
- Сертификат ЕС.

**Commander 2014 и позднее**  
715001390



## GPS-НАВИГАТОР GARMIN MONTANA 650T

- Яркий, 4-х дюймовый сенсорный антибликовый TFT-экран с 65 тыс. цветов и разрешением 272 x 480 пикселей.
- Высокочувствительный GPS приемник и системы WAAS и Hotfix.
- Беспроводные функции передачи маршрутов, треков, путевых точек и тайников между совместимыми навигаторами.
- Встроенная базовая мировая карта с затененным рельефом и предварительно загруженной топологией США или Европы.
- 3-х осевой компас и барометрический высотомер.
- Разъем MicroSD для отображения дополнительных карт.
- 5 мегапиксельная цифровая камера с автофокусом и автоматическим присвоением координат.
- 3,5 мм аудио разъем.
- Высокоскоростной порт USB и шина последовательного интерфейса.
- Прочная, водонепроницаемая конструкция (IEC 60529 IPX7).
- В комплекте крепления для использования с консолью радио/GPS (715001404).
- Стандарт на модели LTD.

**Commander, Commander MAX, Maverick, Maverick MAX**  
715002081

• Европейская версия  
715002082

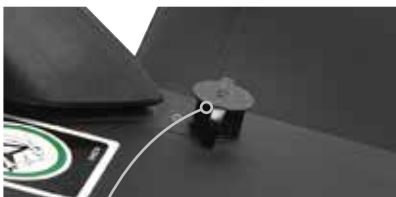

## КОМПЛЕКТ ПОДОГРЕВА ВИЗОРА

- Дополнительный разъем для подключения обогреваемых очков или шлема.
- Быстрая и простая установка.
- Продаются по отдельности.
- Подогреваемый визор поставляется отдельно.

**Commander, Commander MAX, Maverick, Maverick MAX**  
715001246



Смотрите видео на [WWW.ROSAN.COM](http://WWW.ROSAN.COM)



## АДАПТЕР КОНСОЛИ RADIO/GPS

- Доснащение центральной консоли для установки GPS и / или аудиосистемы.
- В комплекте заглушки для неиспользуемых устройств GPS-навигатора или аудиосистемы.
- Стандарт на модели LTD.

**Commander, Commander MAX, Maverick, Maverick MAX**  
715001404 • Черный

## КОМПЛЕКТ АУДИОСИСТЕМЫ

- Эта интегрированная система из усилителя, радиоприемника и динамиков обеспечивает долговечность и удобство установки.
- Водонепроницаемая конструкция из стойких к УФ-лучам материалов, обеспечивает надежное качество музыки в любой, даже самой экстремальной поездке.
- Светодиодная подсветка делает данное устройство простым в использовании и управлении.

- Вы можете выбрать источники звука из: AM/FM-тюнера, 7-канального диапазона прогноза погоды, проигрывателей iPod, MP3 или WMA, носителя USB 2.0.
- Простое подключение и установка, для создания комфорта в поездке.
- Мощность – 50Wx4, рабочий диапазон: -10 °C до 60 °C.
- Для установки требуется Радио/GPS консоль (715001404).
- Стандарт на модели LTD.

**Commander, Commander MAX, Maverick, Maverick MAX**  
715001197

## В КОМПЛЕКТ ВХОДИТ:



## РАДИОПРИЕМНИК С УСИЛИТЕЛЕМ

- Разработанный для использования вне помещений этот блок радио и усилителя готов к установке в вашем квадроцикле Commander.
- Готовая к подключению проводка позволит Вам слушать AM / FM-тюнер, подключить iPod или флэш-носитель USB 2.0, проигрыватели формата MP3.
- Прочная конструкция обеспечивает долговечность.
- Мощность – 50Wx4, рабочий диапазон: -10 °C до 60 °C.
- Для установки требуется Радио/GPS консоль (715001404).
- Стандарт на модели LTD.

**Commander, Commander MAX, Maverick, Maverick MAX**  
715001313

## ПЕРЕДНЯЯ И ЗАДНЯЯ АКУСТИЧЕСКИЕ СИСТЕМЫ

- Дополняет оснащение квадроцикла двумя парами всепогодных акустических систем.
- В комплект входят черные корпуса и готовая к подключению к пульту управления усилителю проводка (715001313).
- Упаковка из 2 штук.
- Стандарт на модели LTD.

**Commander, Commander MAX, Maverick, Maverick MAX**  
(только передние громкоговорители)

**Перед 5,25" (13 см)**  
715001309

**Зад 6,5" (16,5 см)**  
715001315



## ВЫХЛОПНАЯ СИСТЕМА YOSHIMURA

- Разработка в сотрудничестве с компанией Yoshimura.
- Изготовлена из нержавеющей стали класса 304.
- Лучшее звучание, индивидуальный внешний вид и снижение веса на 33% по сравнению со стандартом.
- Сертификат соответствия USDF/USDA.
- Соответствие стандартам ROHVA и EPA.

Maverick и Maverick MAX  
715002090





**✓ ЗНАЕТЕ ЛИ ВЫ?**

НАША ЭКСКЛЮЗИВНАЯ СИСТЕМА РЕМНЕЙ ОСНАЩЕНА ЗАМКОМ, СООТВЕТСТВУЮЩИМ ТРЕБОВАНИЯМ ПО БЕЗОПАСНОСТИ RONVA.

**N**

**ЧЕТЫРЕХТОЧЕЧНЫЕ РЕМНИ**

- Эти четырехточечные ремни состоят из двух плечевых петель, двух нижних петель и застежки автомобильного типа.
- Нашитые накладки на плечевых ремнях и кожаные вставки на набедренных, создают комфорт в поездке.
- Наша эксклюзивная система ремней оснащена замком, соответствующим требованиям по безопасности RONVA.
- Съемная верхняя часть обеспечивает возможность снятия сиденья.
- Требуется установка поперечины ремней безопасности 715001980 и/или 715002069.
- Не сертифицировано в ЕС

**Commander 2014 года и позднее, Commander MAX, Maverick 2014 года и позднее, Maverick MAX**

**Водитель**  
715000736

**Пассажир**  
715002010



**N**

**ПОПЕРЕЧИНА ДЛЯ ЧЕТЫРЕХТОЧЕЧНЫХ РЕМНЕЙ**

- Толстенная стальная труба диаметром 38 мм.
- Специальная конструкция для 4-точечных ремней Can-Am/
- Соответствует требованиям стандартов безопасности RONVA.
- Используется с 4-точечными ремнями водителя 715000736 и пассажира 715002010.
- Не сертифицировано в ЕС

**Commander MAX, Maverick MAX**

- Используется только для передних сидений на моделях MAX.
- В комплект входят защитные накладки и их чехлы.

**715002069**

**Commander 2014 года и позднее, Commander MAX, Maverick 2014 года и позднее, Maverick MAX**

- Используется для передних сидений квадроциклов Commander и Maverick и для задних сидений на моделях MAX.

**715001980**

**▶ Смотрите видео на [WWW.ROSAN.COM](http://WWW.ROSAN.COM)**

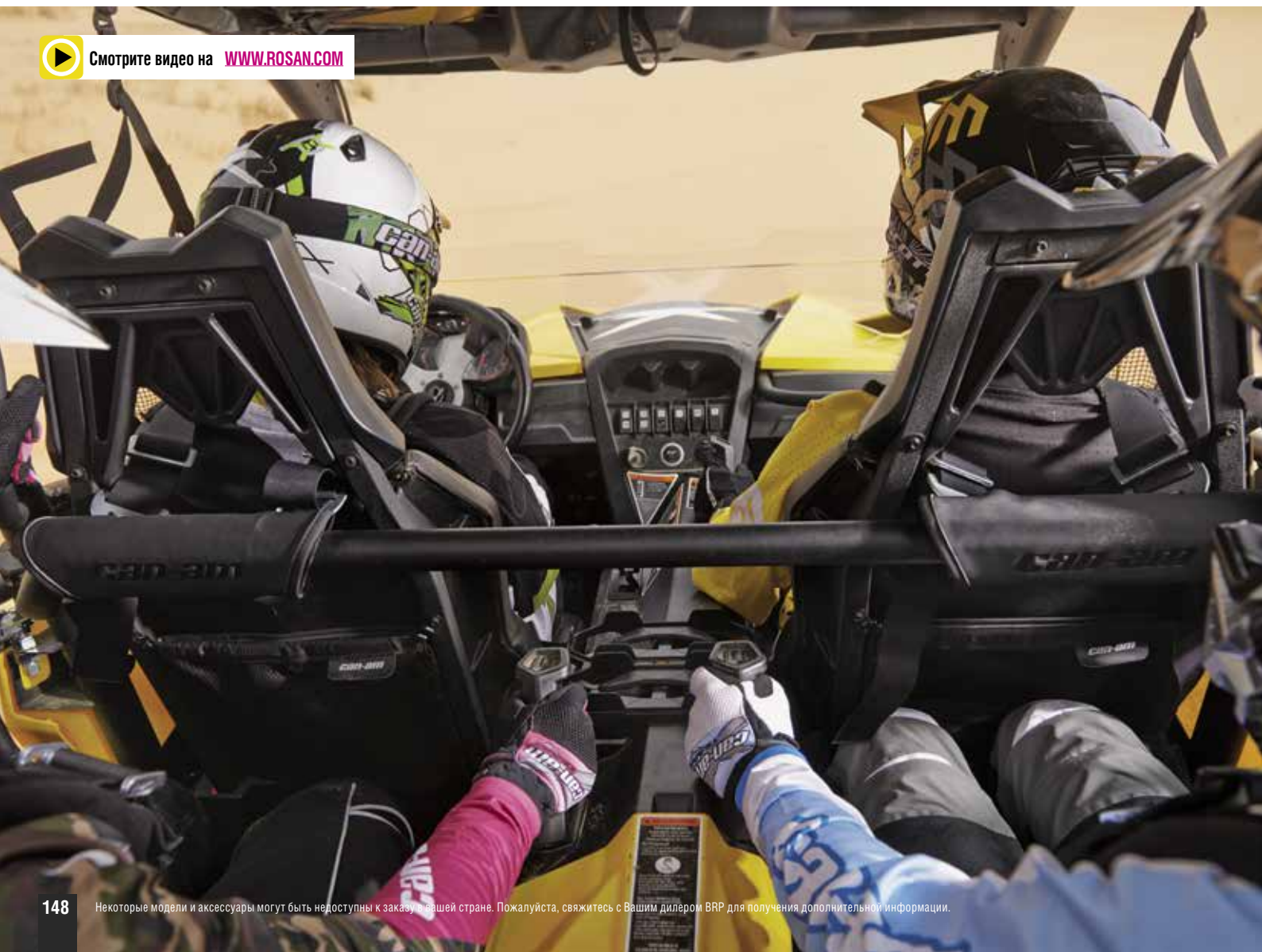



#### КОЛЕСНЫЙ ДОМКРАТ

- Колесный домкрат ProArmor Quickshot.
- Помогает заменить спущенное колесо.
- В комплект входит большая площадка для повышения устойчивости даже на зыбучем песке.
- В комплект входит ключ 17 мм.
- Возможно хранение в багажном отсеке Commander.
- Запасное колесо в комплект не входит

**Commander, Commander MAX, Maverick, Maverick MAX**  
715001719 • Черный

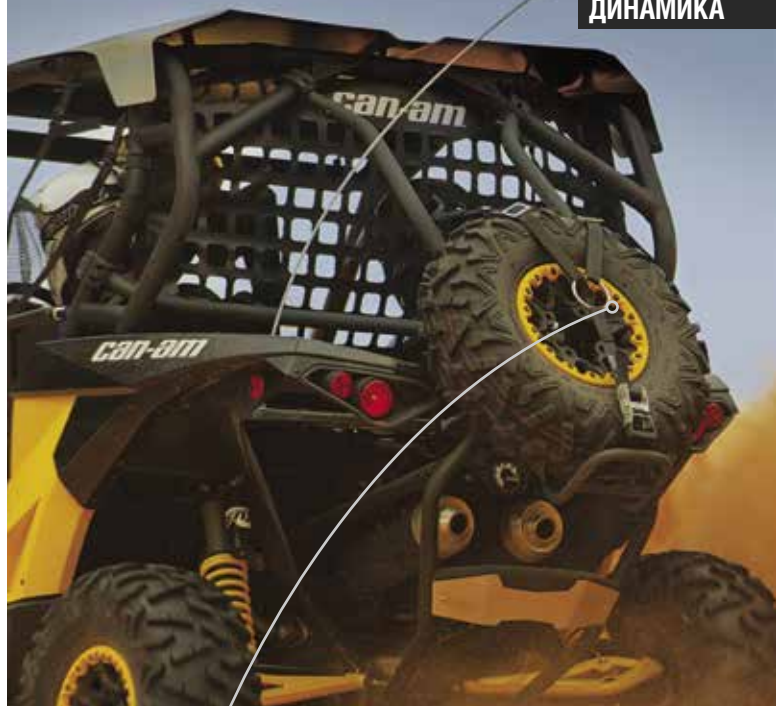

#### КРОНШТЕЙН ЗАПАСНОГО КОЛЕСА ВАЈА STYLE

- Предназначен для перевозки запасного колеса.
- Быстрая установка и снятие при помощи специального стяжного ремня.
- Не сертифицировано в ЕС
- Совместимо с колесным домкратом.
- Для установки необходимо наличие заднего бампера.
- Изготовлен из высокопрочных стальных труб.

**Maverick и Maverick MAX**  
715002011 • Черный



#### СПОРТИВНОЕ РУЛЕВОЕ КОЛЕСО

- Полиуретановое мягкое рулевое колесо с выделяющимися серебряными спицами.
- Входит в стандартную комплектацию на моделях X, XT, ХТР, XRS и LTD.

**Commander, Commander MAX, Maverick, Maverick MAX**  
715001134



#### ПЕРЕДНИЕ СПОРТИВНЫЕ АМОТИЗАТОРЫ FOX

- Спортивные амортизаторы с компенсационной камерой.
- Возможность регулировки обратного хода и двух скоростей степени сжатия.
- Поставляются попарно.
- Стандартное оборудование модели X и ХТР.

**Commander**  
715001022



#### ЗАДНИЕ СПОРТИВНЫЕ АМОТИЗАТОРЫ FOX

- Спортивные амортизаторы Fox 2,0 Position Sensitive (переменной жесткости).
- Возможность регулировки обратного хода и двух скоростей степени сжатия.
- Поставляются попарно.
- Стандартное оборудование модели X и ХТР.

**Commander**  
715001023



#### ПЕРЕДНИЙ СТАБИЛИЗАТОР ПОПЕРЕЧНОЙ УСТОЙЧИВОСТИ

- Повышение динамики квадроцикла и увеличения устойчивости при резких поворотах.
- Стандартное оборудование модели X и ХТР.

**Commander, Commander MAX**  
715001125



#### ЧЕХЛЫ ПЕРЕДНИХ АМОТИЗАТОРОВ

- Обеспечивают дополнительную защиту в суровых условиях эксплуатации.
- Поставляются попарно.

**Commander, Commander MAX**  
715001324



#### ЧЕХЛЫ АМОТИЗАТОРОВ

- Мягкие защитные чехлы для амортизаторов с вентиляционными отверстиями.
- Предотвращают попадание пыли и грязи к штоку амортизатора, снижая риск преждевременного износа.
- Поставляются попарно.

**Maverick, Maverick MAX, (кроме XMR)**  
715002368



**СВЕРХШИРОКИЕ НАКЛАДКИ КРЫЛЬЕВ**

- Широкие накладки крыльев из литого полипропилена для защиты от грязи и мусора.
- В комплекте мягкие брызговики.

**Maverick и Maverick MAX**

**715001323**



**НАКЛАДКИ КРЫЛЬЕВ**

- Изготовлены из литого полипропилена.
- Защищают от грязи и мусора, летящих от колес.

**Maverick и Maverick MAX**

**715002414**



**БРЫЗГОВИКИ ХТ**

- Придают агрессивный вид, обеспечивая дополнительную защиту от грязи и мусора.
- В комплект входят передние и задние брызговики, а также весь необходимый крепеж.
- Входит в стандартную комплектацию на моделях ХТ, ХТР и LTD.

**Commander, Commander MAX**

**715001013**



**ФИЛЬТР ИЗ ПЕНОМАТЕРИАЛА**

- Лучший выбор, если вы намереваетесь эксплуатировать свой квадроцикл в самых жестких условиях.
- Многослойная фильтрация промасленным фильтром для превосходной очистки от пыли.
- Моющийся и повторно используемый.

**Commander, Commander MAX, Maverick, Maverick MAX**

**715001956**

**СМЕННЫЙ ПЕНОМАТЕРИАЛ**

(Не показан)

**Commander, Commander MAX, Maverick, Maverick MAX**

**707800582**



**ФИЛЬТР ВОЗДУШНОГО КОРОВА**

- Защищает двигатель в жестких условиях эксплуатации.
- Фильтр блокирует частицы размером не менее 1 мкм.
- Необходимое условие сохранения заводской гарантии при установке гусеничного комплекта.

**Commander, Commander MAX, Maverick, Maverick MAX**

**715000953**



#### **N** КОМПЛЕКТ ШНОРКЕЛЕЙ

- Комплект для переноса точек впуска воздуха в двигатель, таким образом квадроцикл чуть больше может быть погружен в воду
- Может устанавливаться на мотовездеход Commander 2012 года и позднее с двойной системой впуска воздуха в вариатор (715002467).
- Не совместимо с задней сеткой, поперечной ремней безопасности (715001980), грузовой балкой (715001320) и закрытой кабиной (715001299).
- Для квадроциклов Commander необходима установка системы двойного впуска воздуха в вариатор (715002467).

**Commander 2012 и позднее, Maverick**  
715001728



#### **N** ДВОЙНОЙ ВОЗДУХОЗАБОРНИК ВАРИАТОРА

- Полный комплект из патрубков и переходников для установки двойного впуска и выпуска воздуха охлаждения вариатора.
- Предотвращает перегрев ремня вариатора в самых тяжелых условиях эксплуатации.
- Используется в сочетании с комплектом шноркелей для максимального потока воздуха к вариатору в экстремальных условиях эксплуатации.
- Требуется установка комплекта шноркелей (715001728) на квадроциклы Commander.

**Commander 2012 и позднее**  
715002467

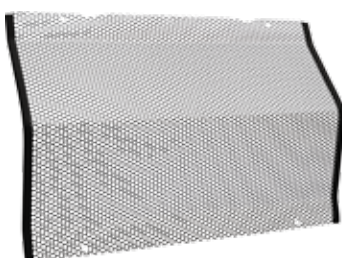

#### **ЗАЩИТА РАДИАТОРА**

- Металлический экран, устанавливаемый на радиатор и обеспечивающий защиту от камней и ветвей деревьев.

**Commander, Commander MAX**  
715001126 • Черный



#### **ЗАЩИТА РАДИАТОРА**

- Новая решетка радиатора, заменяющая стандартную пластинчатую конструкцию.
- Быстроремонная конструкция для легкого доступа к радиатору для очистки и мойки.
- Изготовлена из алюминия класса 5052.
- Металлический экран, устанавливаемый на радиатор и обеспечивающий защиту от камней и ветвей деревьев.

**Maverick и Maverick MAX**  
715002393

# КОМПЛЕКТ ГУСЕНИЦ АРАСНЕ 360 LT



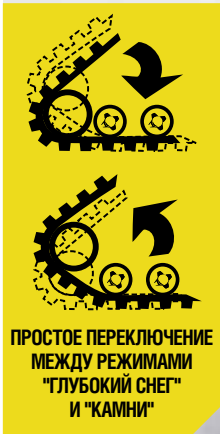

**КОМПЛЕКТ ГУСЕНИЦ АРАШЕ 360 LT**

- Разработан по той же технологии, что и всепогодные гусеницы для квадроцикла – Араше 360.
- Возможно круглогодичное использование в самых суровых условиях, с регулировкой угла атаки гусеницы для каменистой поверхности или глубокого снега.
- Усиленные элементы обеспечивают надежность, а особая конструкция позволяет получить отличные ходовые показатели – ускорение, управляемость, торможение и устойчивость поперек склонов.
- Самый большой на рынке дорожный просвет: дополнительные 25,4 мм.
- Увеличенное пятно контакта с поверхностью – на 38 мм<sup>2</sup> спереди и на 104 мм<sup>2</sup> сзади.
- Замена колес на гусеницы занимает 20 минут.

**Commander, Commander MAX, Maverick, Maverick MAX**  
715000959

▶ Смотрите видео на [WWW.ROSAN.COM](http://WWW.ROSAN.COM)



**ФИЛЬТР ВОЗДУШНОГО КОРБА**

- Защищает двигатель в жестких условиях эксплуатации.
- Фильтр блокирует частицы размером не менее 1 мкм.
- Необходимое условие сохранения заводской гарантии при установке гусеничного комплекта.

**Commander, Commander MAX, Maverick, Maverick MAX**  
715000953

**УСТАНОВОЧНЫЙ КОМПЛЕКТ ГУСЕНИЦ АРАШЕ 360**

- (Не показан)
- Требуется для установки гусеничного комплекта Араше 360 LT на квадроциклы Maverick, Maverick MAX, Commander и Commander MAX.
  - Данный комплект превращает Maverick, Maverick MAX, Commander и Commander MAX во всепогодную и всепроходимую технику будущего.
  - Требуется гусеничный комплект Араше 360 LT (715000959).
  - Позволяет проверить возможности квадроцикла в глубоком снегу.

**Maverick и Maverick MAX**

- Модуль DPS в комплект не входит.  
715002215

**Commander, Commander MAX**

- Модуль DPS не совместим с Commander с 2011 года по 2013.  
715002031

**УЗНАЙТЕ БОЛЬШЕ  
О ВОЗМОЖНОСТЯХ  
ГУСЕНИЧНОГО  
КОМПЛЕКТА  
АРАШЕ 360  
СТР.96**



ALPINE FLEX PLOW

СМ.  
СЛЕД.  
СТР.

# СНЕГОУБОРОЧНЫЕ ОТВАЛЫ

## ОТВАЛ ALPINE FLEX И АКСЕССУАРЫ ДЛЯ ОТВАЛА ALPINE FLEX

### ALPINE FLEX PLOW 72" (1,83 CM)

- Новое лезвие отвала, изготовленное из гибкого UHMW (сверхвысокомолекулярного полиэтилена), ударная прочность которого на сегодняшний день максимальна.
- Функция предотвращения повреждений конструкции при неожиданных столкновениях.
- Благодаря упругим свойствам материала отвала, он всегда сохраняет первоначальную форму.
- Система поглощения ударов обратного действия устраняет воздействие нагрузки на водителя или на квадроцикл.
- Легкое снятие и установка благодаря самому простому и самому быстрому механизму крепления в мире.
- Поворотный механизм совершенно нового отвала монтируется в самой высокой точке для корректировки или настройки угла отвала без необходимости наклоняться.
- Высокая опорная точка прижимает отвал к обрабатываемой поверхности.

**Commander, Commander MAX, Maverick, Maverick MAX**

715001972



### ✓ ЗНАЕТЕ ЛИ ВЫ?

**ПЛАСТИК UHMW  
(СВЕРХВЫСОКОМОЛЕКУЛЯРНЫЙ  
ПОЛИЭТИЛЕН), УДАРНАЯ  
ПРОЧНОСТЬ КОТОРОГО  
НА СЕГОДНЯШНИЙ ДЕНЬ  
МАКСИМАЛЬНА.**

### ДОПОЛНИТЕЛЬНАЯ СЕКЦИЯ ОТВАЛА ALPINE FLEX 8" (200 MM)

- (Не показан)
- Дополнительная секция для увеличения ширины отвала до 68" (1730 мм).
  - Подходит для отвала Alpine Flex (715001181, 715001972).

**Подходит для отвала Alpine Flex  
715001385**

### БОКОВОЙ НОЖ ALPINE FLEX

- (Не показан)
- Удерживает снег в рабочей зоне отвала.
  - Устанавливается с левой или правой стороны.
  - Продаются по отдельности.
  - Подходит для отвала Alpine Flex (715001181, 715001972).
  - Требуется установка секций отвала Alpine Flex.

**Подходит для отвала Alpine Flex  
715001386**

### БОКОВЫЕ МАРКЕРЫ ALPINE FLEX

- (Не показан)
- Для более точного определения ширины рабочей зоны, чтобы не повредить бордюр, автомобиль или строения.
  - Подходит для отвала Alpine Flex (715001181, 715001972).

**Подходит для отвала Alpine Flex  
715001388**

### ПЛАСТИКОВОЕ СМЕННОЕ ЛЕЗВИЕ ALPINE FLEX

- (Не показан)
- Эластичная пластиковая конструкция из UHMW (сверхвысокомолекулярного полиэтилена) не повреждает покрытие дороги.
  - Для использования с отвалом Alpine Flex (715001181, 715001972).
  - Для замены стандартного пластикового лезвия.

**Подходит для отвалов Alpine Flex  
72" (1,83 м)  
715001972, 715002120.**

### СТАЛЬНОЕ СМЕННОЕ ЛЕЗВИЕ ALPINE FLEX

- (Не показан)
- Износостойкое лезвие, обеспечивающее точные режущие характеристики.
  - Для использования с отвалом Alpine Flex (715001181, 715001972).
  - Для замены стандартного пластикового лезвия.

**Подходит для отвалов Alpine Flex  
72" (1,83 м)  
715001972, 715002121.**

### РЕЗИНОВЫЙ КЛАПАН ALPINE FLEX

- (Не показан)
- Удерживает снег от попадания на водителя.
  - Сводит к минимуму попадание снега за отвал.
  - Увеличивает эффект "закручивания" в рабочей зоне.

**Подходит для отвалов Alpine Flex 72" (1,83 м)  
715001972, 715002117.**



### УДЛИНИТЕЛЬ РАМЫ ALPINE FLEX

- Система поглощения ударов обратного действия устраняет воздействие нагрузки на водителя или на квадроцикл.
- Легкое снятие и установка благодаря самому простому и самому быстрому механизму крепления в мире.
- Поворотный механизм совершенно нового отвала монтируется в самой высокой точке для корректировки или настройки угла отвала без необходимости наклоняться.
- Высокая опорная точка прижимает отвал к обрабатываемой поверхности.
- Совместимость со всеми аксессуарами отвалов Alpine Flex для дальнейшей модернизации и многофункциональности.
- В комплект входят роликовый тросоукладчик и ограничитель подъема отвала.

**Commander, Commander MAX, Maverick, Maverick MAX  
715001992**

### УСТАНОВОЧНЫЙ КОМПЛЕКТ ОТВАЛА ALPINE FLEX

- (Не показан)
- Установочная пластина для крепления отвала Alpine Flex.

**Commander, Commander MAX, Maverick, Maverick MAX  
715001957**

### УДЛИНИТЕЛЬ РАМЫ ALPINE FLEX

- (Не показан)
- Необходим при использовании отвала с гусеничным комплектом Arache 360 LT.

**Commander, Commander MAX, Maverick, Maverick MAX  
715001973**

# УСИЛЕННЫЙ ОТВАЛ SUPER DUTY И АКСЕССУАРЫ

## УСИЛЕННЫЙ СНЕГОУБОРОЧНЫЙ ОТВАЛ SUPER DUTY

- Надежная конструкция со стальным лезвием и интегрированной арматурой для максимальной прочности.
- Полная система снегоуборочного отвала с ручным подъемом и регулировкой угла атаки.
- Сверхпрочная трубчатая рама выдерживает сильнейшие нагрузки.
- Для подъема и опускания требуется установка лебедки.
- Простота установки.
- Быстроръемная конструкция для упрощения процедур установки и снятия.
- Система переднего крепления обеспечивает высоту подъема отвала не менее 280 мм.
- В комплекте переднее крепление.

**Commander, Commander MAX**  
715001140



**ДВОЙНОЙ ГИДРОЦИЛИНДР**



**УПРАВЛЕНИЕ ДЖОЙСТИКОМ С ПАНЕЛИ ПРИБОРОВ**

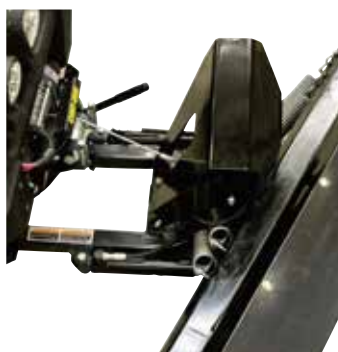

**ЭЛЕКТРОГИДРАВЛИЧЕСКИЙ БЛОК**

## ГИДРАВЛИЧЕСКАЯ СИСТЕМА УПРАВЛЕНИЯ ОТВАЛОМ SUPER DUTY

- Позволяет осуществлять нажатием пальцев полное управление отвалом – подъем/опускание, поворот влево/вправо.
- Полная подготовка к использованию на Commander и Commander Max с водительского места отвала Super Duty.
- Управление осуществляется одной рукой при помощи джойстика, что позволяет вам сконцентрироваться непосредственно на уборке снега.
- Этот профессиональный комплект позволит вам очищать территорию всю зиму напролет.
- Лебедка и отвал приобретаются отдельно.

**Подходит для усиленного отвала Super Duty Commander, Commander MAX**

715001220

## РЕЗИНОВЫЙ КЛАПАН ОТВАЛА

- (Не показан)
- Резиновый клапан предназначен для защиты водителя от выбрасываемого снега.

**Commander, Commander MAX**

715001219

## БОКОВОЙ МАРКЕР

- (Не показан)
- Для более точного определения ширины рабочей зоны, чтобы не повредить бордюры, автомобиль или строения.
  - Для работы вблизи других объектов.

**Commander, Commander MAX**  
715001216

## УДЛИНИТЕЛЬ РАМЫ ОТВАЛА SUPER DUTY

- (Не показан)
- Необходим при использовании отвала Super Duty с гусеничным комплектом Apache 360 LT.
  - Поставляется с магнитным датчиком 715001995 и роликом 715002042.

**Commander, Commander MAX**  
715001221 • Черный

## РОЛИК ЛЕБЕДКИ

- (Не показан)
- Для использования с отвалом Super Duty.
  - Снижает нагрузку на лебедку.
  - Для установки необходимо наличие переднего бампера XT.

**Commander, Commander MAX**  
715002042

## БОКОВОЙ НОЖ

- (Не показан)
- Удерживает снег в рабочей зоне отвала.
  - Позволяет сократить число проходов.
  - Продаются по отдельности.

**Commander, Commander MAX**  
715001218 • Черный

## МАГНИТНЫЙ ДАТЧИК ОТВАЛА

- (Не показан)
- Магнитный датчик позволяет остановить сматывание троса лебедки и защитить от повреждения лебедку и раму.
  - Для использования с отвалом Super Duty.

**Commander, Commander MAX, Maverick, Maverick MAX**  
715001995



## СЕКЦИЯ ОТВАЛА 6"

- Боковая секция расширения для вашего отвала на 6" (15 см) с каждой стороны.
- Включает в себя резиновый клапан для дополнительных частей.
- Поставляются попарно.

**Commander, Commander MAX**  
715001217 • Черный



## РОЛИКОВЫЙ ТРОСОУКЛАДЧИК WARN ДЛЯ ОТВАЛА

- Нижний ролик большего диаметра снижает износ троса при использовании отвала.
- Для использования с отвалом Super Duty.

**Commander, Commander MAX, Maverick, Maverick MAX**  
715001223



# ЧЕХЛЫ И ПРОЧИЕ АКСЕССУАРЫ



715001025



## ТРАНСПОРТИРОВОЧНЫЙ ЧЕХОЛ

- Оригинальная конструкция из водоотталкивающего полиэстера плотностью 300-ден.
- Клапаны для доступа к топливному баку, грузу и в пассажирский отсек.

- Прочный эластичный шнур в нижней части для надежной фиксации.
- Вставки из мягкого материала в области ветрового стекла для предотвращения царапин при перевозке.

### Maverick

- Возможно использование со следующими аксессуарами: крыша, стойка освещения, передняя грузовая площадка, защита головной оптики, задний бампер, кронштейн запасного колеса, боковые зеркала.

715001655 • Черный

Maverick MAX 2014 года и позднее

715002103

### Commander

- Возможно использование со следующими аксессуарами: крыша, стойка освещения, передняя грузовая площадка, защита головной оптики, задний бампер, бампер Xtreme, боковые зеркала.

715001025

Commander MAX 2014 года и позднее

715001963

## ЧЕХОЛ ДЛЯ ХРАНЕНИЯ

- Материал – водоотталкивающий полиэстер плотностью 100-ден.
- Устанавливается с большинством аксессуаров.
- Прочный эластичный шнур в нижней части и полипропиленовая сетка для надежной фиксации.

### Commander

715001368 • Черный



### КРОНШТЕЙН НОМЕРНОГО ЗНАКА

- Для крепления вашего номерного знака.

Commander,  
Commander MAX  
715001326



### КАРКАСНЫЕ ДУГИ

- Дуги из стекловолокна 8 мм для предотвращения накопления снега или дождя на тенте прицепа.
- Поставляются попарно.
- Нейлоновая сумка для хранения.
- Не для использования при перевозке.

Commander, Commander MAX, Maverick,  
Maverick MAX  
715001374



### ЗАМОК ДЛЯ ЗАДНЕГО БОРТА

- Устройство запирания нижнего борта грузового отсека.
- Ключ в комплекте.

Commander, Commander MAX

715001127



### РАБОЧИЙ КЛЮЧ

- Ограничивает скорость до 40 км/ч для использования на строительных площадках.

Commander, Commander MAX, Maverick,  
Maverick MAX  
715001201



### КРЫШКА ТОПЛИВНОГО БАКА С ЗАМКОМ

- Защищает топливный бак.
- Соответствует современным требованиям по охране окружающей среды.

Commander, Commander MAX, Maverick,  
Maverick MAX  
715001124



### РОЗЕТКА 12 ВОЛЬТ

- Разъем для 12В аксессуаров.
- Простое подключение.

Maverick и Maverick MAX  
715001650 • Черный

Commander 2012 и позднее,  
Commander MAX  
715001321 • Черный

## ДОПОЛНИТЕЛЬНЫЕ КОМПЛЕКТЫ КОЛЕС



### ШИНЫ ZILLA ПРОИЗВОДСТВА MAXXIS\*

- Для дисков диаметром 14 дюймов.
- Продаются по отдельности.

Передний 27 "x 10"  
(69 см x 25 см)

Задний 27 "x 12"  
(69 см x 30 см)

705401302

705501703



### ШИНА MUD LITE XTR ПРОИЗВОДСТВА ITP\*

- Для дисков диаметром 14 дюймов.
- Продаются по отдельности.

Передний 27 "x 9"  
(69 см x 23 см)

Задний 27 "x 11"  
(69 см x 28 см)

705401296

705501698



### ШИНА DOONZ ПРОИЗВОДСТВА DWT\*

Передние – 25,5 x 11 x 12  
(65 см x 28 см x 30 см)

Задние – 25,5 x 13 x 12  
(65 см x 33 см x 30 см)

705501689

705501688

## ОРИГИНАЛЬНЫЕ ШИНЫ



### ШИНЫ (ПЕРЕДНИЕ И ЗАДНИЕ)\*

- Грязевые шины AT30X9-14 Gorilla Silverback.
- Для дисков диаметром 14 дюймов.
- Продаются по отдельности.
- 30" x 14"
- (76 см x 35 см)

Outlander X mr  
705400962



### MAXXIS MUDZILLA

OUTLANDER X mr 650

Передние –  
28 x 8 x 12  
705401391

Задние –  
28 x 10 x 12  
705501836



### MAXXIS BIGHORN 2.0 Commander XT и Limited

Передние –  
27 x 9 x 14  
705400631

Commander XT и Limited

Задние –  
27 x 11 x 14  
705500964

Maverick, Commander X, XTP

Передние –  
27 x 9 x 12  
705401385

Задние –  
27 x 11 x 12  
705501817



### CARLISLE ACT

Outlander 500-1000 XT  
Передние – 26 x 8 x 12  
705401333

Задние – 26 x 10 x 12  
705501769

Outlander 400 XT

Передние – 25 x 8 x 12  
705400606

Задние – 25 x 11 x 12  
705500933



### CARLISLE BLACK ROCK

Commander (Базовая комплектация)  
Передние –  
27 x 9 x 12  
705400781

Задние –  
27 x 11 x 12  
705501129



### CARLISLE BADLANDS A/R

Outlander 500-1000 Базовая комплектация  
Передние –  
26 x 8 x 12  
705401331

Задние –  
26 x 10 x 12  
705501767

\* Обратитесь к руководству пользователя для правильного выбора размеров шин и дисков. Неправильно выбранные параметры могут повлиять на управляемость транспортного средства. Соблюдайте правила управления внедорожной техникой.

ОРИГИНАЛЬНЫЕ ШИНЫ



**CARLISLE TRAIL WOLF**

**OUTLANDER 400 (БАЗОВАЯ КОМПЛЕКТАЦИЯ)**  
 Traxter  
 Задние - 26 x 10 x 12  
 705500230  
 Передние - 25 x 8 x 12  
 705400009  
 Задние - 25 x 11 x 12  
 705500385



**ITP HOLESHOT ATR**

**Renegade**  
 Задние  
 270/60R12 - 25 "x 10" x 12 "  
 705500926  
 Передние  
 205/80R12 - 25 "x 8" x 12 "  
 705400600



**DURO BLACK HAWK**

**Rally**  
 Передние - 22 x 10 x 10  
 A42711179000



**ЦЕПЬ ДЛЯ ЗАДНИХ КОЛЕС**

- Данные цепи предназначены для обеспечения надежного сцепления при движении по грязи или снегу.
- Поставляются попарно.

26" x 10" x 12" (66 см x 25 см x 30 см) 715500218  
 25" x 10" x 12" (64 см x 25 см x 30 см) 715000225



**ITP HOLESHOT SR**

**DS450**  
 Передние - 21 x 7 x 10  
 705400432  
 Задние - 20 x 10 x 9  
 705500787



**ITP QUADCROSS MX PRO**

**DS450 X MX**  
 Передние - 20 x 6 x 10  
 705400765  
 Задние - 18 x 10 x 8  
 705501106



**ITP HOLESHOT GNCC**

**DS450 X XC**  
 Передние - 21 x 7 x 10  
 705400650  
 Задние - 20 x 10 x 9  
 705500989



**KENDA KNARLY**

**DS250**  
 Передние - 22 x 7 x 10  
 S44710RCA000  
 Задние - 20 x 11 x 9  
 S42710RCA000



**DURO THRASHER**

**DS 90/70**  
 Передние - 19 x 7 x 8  
 V42711DGF00LL  
 Задние - 18 x 9,5 x 8  
 V42712DGF010LL



**KENDA KLAW MXR**

**DS90X**  
 Передние - 20 x 6 x 10  
 V42711DGF01HLL  
 Задние - 18 x 10,5 x 8  
 V42712DGF01HLL

## ОРИГИНАЛЬНЫЕ КОЛЕСНЫЕ ДИСКИ

### COMMANDER, COMMANDER MAX, MAVERICK И MAVERICK MAX



#### ДИСКИ LIMITED 14 ДЮЙМОВ (36 CM)

- Высококачественные литые алюминиевые диски.
- Черные алюминиевые диски с механически обработанными элементами.
- Продаются по отдельности.
- Стандарт на модели LTD.

Commander, Commander MAX, Maverick, Maverick MAX

**Передние**

14" x 7"

вылет = 41 мм

705401098

Серебристый/Черный

**Задние**

14" x 8.5" (36 см x 22 см)

вылет = 51 мм

705501471

Серебристый/Черный

#### ФИКСАТОР БОКОВИНЫ "BEADLOCK"

- Литой алюминиевый фиксатор боковины.

705401329 • Желтый

705401445 • Красный Cap-Am

705401543 • Оранжевый



#### КОЛЕСНЫЕ ДИСКИ MAVERICK X RS

- Черные алюминиевые диски с прозрачным защитным покрытием.
- Варианты выбора цвета бедлока.
- Для установки фиксатора требуются болты в количестве 16 штук (250000435)

**Передние**

12" x 6" (30 см x 15 см)

705401155 • Черный

**Задние**

12" x 7.5" (30 см x 19 см)

705501522 • Черный



#### ДИСКИ XT 14 ДЮЙМОВ (36 CM)

- Высококачественные литые алюминиевые диски.
- Продаются по отдельности.
- Стандарт на модели XT.

Commander, Commander MAX, Maverick, Maverick MAX

**Передние**

14" x 7"

вылет = 41 мм

705400632 •

Серебристые с прозрачным защитным покрытием.

705400919 • Черный

**Задние**

14" x 8.5" (36 см x 22 см)

вылет = 51 мм

705500965 •

Серебристые с прозрачным защитным покрытием.

705501261 • Черный

## ДОПОЛНИТЕЛЬНЫЕ ДИСКИ

### ATV, COMMANDER И MAVERICK



#### ДИСКИ RED LABEL BLACK ПРОИЗВОДСТВА DWT\*

- Продаются по отдельности.

**Передние**

12" x 8" (30 см x 20 см)

Сверловка диска: 4/136 мм

Вылет колеса: 4 + 4

705401261

**Задние**

12" x 10" (30 см x 25 см)

Сверловка диска: 4/136 мм

Вылет колеса: 5 + 5

705501717



#### КОЛЕСНЫЕ ДИСКИ LOCKOUT 393 14" ПРОИЗВОДСТВА VISION\*

- Продаются по отдельности.
- Соответствующие ступичные колпачки (705401362), соответствующие колесные гайки (250100100).

**Передний**

14" x 7"

Сверловка диска: 4/136 мм

Вылет колеса: 4+3

705401363

**Задние**

14" x 8"

Сверловка диска: 4/136 мм

Вылет колеса: 4+4

705501787



#### ДИСКИ OUTLANDER X MR (ПЕРЕДНИЙ И ЗАДНИЙ) (ITP-SS212)\*

- Черные алюминиевые диски с механически обработанными элементами.
- Соответствующие ступичные колпачки (705400963), соответствующие колесные гайки (250100100).
- Продаются по отдельности.

**Передний и задний диск 14" x 6" (36 см x 15 см) Outlander X mr**

705400877 • Черный с обработкой

\* Обратитесь к руководству пользователя для правильного выбора размеров шин и дисков. Неправильно выбранные параметры могут повлиять на управляемость транспортного средства. Соблюдайте правила управления внедорожной техникой.



## ОРИГИНАЛЬНЫЕ КОЛЕСНЫЕ ДИСКИ

OUTLANDER L И OUTLANDER L MAX 2015 ГОДА, OUTLANDER 6X6, OUTLANDER, OUTLANDER MAX И RENEGADE 2013-2015 ГОДОВ, OUTLANDER И RENEGADE 2012 ГОДА С ДВИГАТЕЛЕМ 800R ИЛИ 1000



### КОЛЕСНЫЕ ДИСКИ RENEGADE X XC И OUTLANDER ХТР

- Черные алюминиевые диски с прозрачным защитным покрытием.
- Для установки фиксатора требуются болты в количестве 16 штук (250000435).

**Передние**  
12" x 6" (30 см x 15 см)  
705401640 • Черный

**Задние**  
12" x 7,5" (30 см x 19 см)  
705502199 • Черный

### ФИКСАТОР БОКОВИНЫ "BEADLOCK"

- Литой алюминиевый фиксатор боковины.
- Устанавливается на передний диск (705401640) и задний диск (705502199).

705401156 • Желтый  
705401533 • Оранжевый  
705401540 • Зеленый



### КОЛЕСНЫЕ ДИСКИ OUTLANDER ХТ

- Черные алюминиевые диски с механически обработанными элементами.

**Передние**  
12" x 6" (30 см x 15 см)  
705401078 • Черные с фрезерованными частями

**Задние**  
12" x 7,5" (30 см x 19 см)  
705501856 • Черные с фрезерованными частями



### КОЛЕСНЫЕ ДИСКИ OUTLANDER

- Серебристые алюминиевые диски с прозрачным защитным покрытием.

**Передние**  
12" x 6" (30 см x 15 см)

705401088  
Серебристые  
с прозрачным  
защитным покрытием.

**Задние**  
12" x 7,5" (30 см x 19 см)

705501460  
Серебристые  
с прозрачным  
защитным покрытием.



### КОЛЕСНЫЕ ДИСКИ RENEGADE

- Черные алюминиевые диски с прозрачным защитным покрытием.

**Передние**  
12" x 6" (30 см x 15 см)

705401280  
Черные алюминиевые  
диски с прозрачным  
защитным покрытием.

**Задняя**  
12" x 7,5" (30 см x 19 см)

705501681  
Черные алюминиевые  
диски с прозрачным  
защитным покрытием.



### КОЛЕСНЫЕ ДИСКИ OUTLANDER

(комплектация CAMO)

- Черные алюминиевые диски с прозрачным защитным покрытием.

**Передние**  
12" x 6" (30 см x 15 см)

705401275  
Черные алюминиевые  
диски с прозрачным  
защитным покрытием.

**Задняя**  
12" x 7,5" (30 см x 19 см)

705501675  
Черные алюминиевые  
диски с прозрачным  
защитным покрытием.

**ПРИМЕЧАНИЕ: КОЛЕСНЫЕ ГАЙКИ - 250100100 (КРОМЕ 250100082 ДЛЯ ДИСКОВ OUTLANDER (705401088 И 705501460)) - СТУПИЧНЫЙ КОЛПАЧОК - 705400928**

## ОРИГИНАЛЬНЫЕ КОЛЕСНЫЕ ДИСКИ

## RENEGADE, OUTLANDER И COMMANDER

## КОЛЕСНЫЕ ДИСКИ RENEGADE X

- Колесные алюминиевые диски с литой центральной частью.
- Прочная конструкция с внешним и внутренним усилительными кольцами.
- Устанавливается только с фиксатором боковины Bead-Lock (705401248).

**Renegade и Outlander 2012 и ранее с двигателями 650 или 800R (кроме моделей 2006 года с двигателем 800R и моделей 2012 года с двигателями 800R или 1000), Commander**

<b>Передние</b> 12" x 6" (30 см x 15 см) 705400945	<b>Задние</b> 12" x 7,5" (30 см x 19 см) 705501137
--	--



## ФИКСАТОР БОКОВИНЫ X

- Литой алюминиевый фиксатор боковины.
- Устанавливается на передний диск (705400945) и задний диск (705501137).
- Для установки фиксатора требуются болты в количестве 16 штук (250000435).

**Renegade и Outlander 2012 и ранее с двигателями 650 или 800R (кроме моделей 2006 года с двигателем 800R и моделей 2012 года с двигателями 800R или 1000), Commander**

705401248 • Желтый



## КОЛЕСНЫЕ ДИСКИ RENEGADE

- Колесные алюминиевые диски с литой центральной частью.

**Renegade и Outlander 2012 и ранее с двигателями 650 или 800R (кроме моделей 2006 года с двигателем 800R и 2012 с двигателями 800R или 1000)**

<b>Передние</b> 12" x 6" (30 см x 15 см) 705400687	<b>Задние</b> 12" x 7,5" (30 см x 19 см) 705501019
--	--



## КОЛЕСНЫЙ ДИСК XTR CUSTOM

- Диски оригинального дизайна Can-Am XTR размером 12" (30 см) из окрашенного алюминия.
- В комплекте колесные гайки и ступичный колпачок.
- Упаковка из 4 штук.
- Передний диск: 12" x 6" (30 см x 15 см)
- Задний диск: 12" x 8" (30 см x 20 см)

**Renegade и Outlander 2012 и ранее с двигателями 650 или 800R (кроме моделей 2006 года с двигателями 800R)**

715000611 • Черный



## ЦВЕТНЫЕ ВСТАВКИ ДЛЯ КОЛЕСНЫХ ДИСКОВ

- Пластиковые вставки, придающие оригинальный внешний вид Вашему квадроциклу.
- Упаковка из 8 штук.

**Устанавливается на следующие диски: XT, XT-P и LTD 2010 и 2011 (705500986, 705501015, 705501019, 705400687, 705400648, 705400683)**

705400681 • Желтый  
705400950 • Серый металл

## RENEGADE И OUTLANDER 2012 И РАНЕЕ С ДВИГАТЕЛЯМИ 650 ИЛИ 800R (КРОМЕ МОДЕЛЕЙ 2006 ГОДА С ДВИГАТЕЛЕМ 800R И 2012 С ДВИГАТЕЛЯМИ 800R ИЛИ 1000)



## КОЛЕСНЫЕ ДИСКИ XT-P

- Изготовлены из алюминия.
- Дооснащение XT для стандартных моделей.

<b>Передние</b> 12" x 6" (30 см x 15 см) 705400687	<b>Задние</b> 12" x 7,5" (30 см x 19 см) 705501019
--	--



## КОЛЕСНЫЕ ДИСКИ LIMITED

- Изготовлены из алюминия.
- Дооснащение XT для стандартных моделей.

<b>Передние</b> 12" x 6" (30 см x 15 см) 705400683	<b>Задние</b> 12" x 7,5" (30 см x 19 см) 705501015
--	--



## КОЛЕСНЫЕ ДИСКИ XT

- Изготовлены из алюминия.
- Дооснащение XT для стандартных моделей.

<b>Передние</b> 12" x 6" (30 см x 15 см) 705400648	<b>Задние</b> 12" x 7,5" (30 см x 19 см) 705500986
--	--

ПРИМЕЧАНИЕ: КОЛЕСНЫЕ ГАЙКИ - 250100100 (ЧЕРНЫЕ) И - 250100082 (ХРОМИРОВАННЫЕ) - СТУПИЧНЫЙ КОЛПАЧОК - 705400680 (ЧЕРНЫЙ)

# МАСЛА И СРЕДСТВА ДЛЯ УХОДА

## КАЖДАЯ МЕЛОЧЬ ИМЕЕТ ЗНАЧЕНИЕ

✓ ЗАЩИТИТЕ СВОЙ  
КВАДРОЦИКЛ,  
ИСПОЛЬЗУЯ  
ОРИГИНАЛЬНЫЕ  
ЗАПЧАСТИ BRP



# 5

## ВАЖНЕЙШИХ ПОЗИЦИЙ ДЛЯ ПОДДЕРЖАНИЯ ИДЕАЛЬНОГО СОСТОЯНИЯ ТЕХНИКИ

### МАСЛА И СРЕДСТВА ДЛЯ УХОДА

#### ВЫСОКОКАЧЕСТВЕННЫЕ РЕМНИ ВАРИАТОРА

- Все приводные ремни калиброваны для обеспечения максимальной динамики.
- Обратитесь к официальному дилеру BRP в вашем регионе.

715000302  
715900024  
715900023



#### ВЫСОКОКАЧЕСТВЕННЫЕ РЕМНИ ВАРИАТОРА

(Не показан)

- Предназначен для агрессивной эксплуатации моделей Outlander X mg и Maverick, изготовлен с применением 100% полиамидного волокна Zylon, являющегося на сегодня самым передовым составом для высоконагруженных ремней вариаторов.
- Предельно вынослив при высоких температурах.
- Для получения более подробной информации обратитесь к дилеру BRP.

715900212



#### КОМПЛЕКТ ТОРМОЗНЫХ КОЛОДОК

- Легко заменяемые тормозные колодки, обеспечивающие идеальные эксплуатационные характеристики вашего квадроцикла.
- Обратитесь к официальному дилеру Can-Am в вашем регионе.

**Outlander**

Передние левые • 705601014  
Передние правые • 705601015



#### МАСЛЯНЫЙ ФИЛЬТР

- Только для использования на внедорожниках Can-Am.
- Обратитесь к официальному дилеру BRP в вашем регионе.

420256188



#### ФИЛЬТР ПРЕДВАРИТЕЛЬНОЙ ОЧИСТКИ ВОЗДУХА

- Фильтрация даже самых мельчайших загрязнений в пыльных условиях.
- Увеличивает срок службы основного фильтра.
- Используется в комплекте со стандартным фильтром.
- Стандартный воздушный фильтр в комплект не входит.

**Outlander с двигателем 400, DS 450 (все модели)**  
707800293



#### СИНТЕТИЧЕСКОЕ ТРАНСМИССИОННОЕ МАСЛО XPS

- Характеризуется самыми современными показателями.
- Обеспечивает оптимальную защиту в тяжелых условиях, сохраняя при этом масляную пленку, намного превышающую по показателям другие синтетические и обычные трансмиссионные масла в категории API GL-5.
- Сохраняет стабильные показатели качества при расширенном сервисном интервале.
- Допускает превышение нагрузки по сравнению с нефтяными смазочными материалами.
- Огромный потенциал термической стабильности и постоянной вязкости дают исключительную защиту от износа и высокую производительность при экстремальных температурах.
- Настоятельно рекомендуется для использования во всех квадроциклах Can-Am, где требуется трансмиссионное масло качества API GL-5.

Для ATV 75W-90 • 293600043

Для SSV 75W-140 • 293600140





#### АККУМУЛЯТОРЫ YUASA

• Лучшие модели от ведущего поставщика оригинальных аккумуляторных батарей в США.

- 18 А/ч Заряженная (YTX20L-BS) • 410301203
- 19 А/ч Сухозаряженная (YB16CL-B) • 278001756
- 13 А/ч Заряженная (YTX15L-BS) • 710000283
- Сухозаряженная (YB16CL-B) • 278001882
- 3 А/ч Заряженная (YTX4L-BS) • 410301204



#### АВТОМАТИЧЕСКОЕ ЗАРЯДНОЕ УСТРОЙСТВО YUASA SMART SHOT

- Автоматическое зарядное устройство выпускается в варианте 900 миллиампер и 1,5 А тока зарядки и обеспечивает оптимальные характеристики ваших аккумуляторов.
- Оба устройства поставляются с клещевым зажимами и с кольцевыми штекерами (защищенными предохранителем), которые могут быть постоянно закреплены на аккумуляторе, что делает его зарядку и обслуживание очень простым.

- 900 Автомат 12V 900mA • 529036307
- Автомат 6/12V 1,5 А. 5 ступеней • 529035772



#### СВЕЧИ ЗАЖИГАНИЯ NGK

- Дилеры BRP предоставят вам полную линейку свечей NGK для квадроциклов Can-Am.

(DCPR8E – зазор 0.8 мм) • 707000246



## 10 ПРИЧИН, ПОЧЕМУ ВАШ ДВИГАТЕЛЬ ROTAX ЗАСЛУЖИВАЕТ МАСЛА XPS

- ✓ Превосходные масла как для двигателя, так и для трансмиссии.
- ✓ Более высококачественная основа, по сравнению со стандартными автомобильными маслами.
- ✓ Максимальные антикоррозионные свойства при эксплуатации в снегу или в грязи.
- ✓ Протестировано для обеспечения оптимальных характеристик в любом 4-тактном двигателе Rotax.
- ✓ **МОТОРНОЕ МАСЛО XPS:** единственное масло, рекомендованное инженерами BRP.

### МОТОРНЫЕ МАСЛА XPS



Узнайте, почему важна роль масла на [WWW.ROSAN.COM](http://WWW.ROSAN.COM)



#### СИНТЕТИЧЕСКОЕ МАСЛО XPS ДЛЯ 4-ТАКТНЫХ ДВИГАТЕЛЕЙ (ВСЕСЕЗОННОЕ)

- В отличие от стандартных масел для 4-тактных двигателей, всесезонное синтетическое масло XPS было специально разработано с учетом удовлетворения особых потребностей квадроциклов Can-Am, оборудованных 4-тактными двигателями Rotax.
- Данное масло обеспечивает легкий пуск двигателя при очень низких температурах.

3,785 Литра • 293600115  
946 мл • 293600112



#### ПОЛУСИНТЕТИЧЕСКОЕ МАСЛО XPS ДЛЯ 4-ТАКТНЫХ ДВИГАТЕЛЕЙ (ЛЕТНЕЕ)

- Четырехтактные двигатели BRP обладают высокой мощностью и эксплуатируются в жесточайших условиях, поэтому они нуждаются в особых маслах, соответствующих этим условиям.

3,785 Литра • 293600122  
946 мл • 293600121



#### КОМПЛЕКТ ДЛЯ ЗАМЕНЫ МАСЛА XPS ДЛЯ 4-ТАКТНЫХ ДВИГАТЕЛЕЙ

- В комплект входит: 3 л синтетического масла XPS, масляный фильтр, уплотнительное кольцо и инструкция.
- Для Renegade, Outlander, Commander и Maverick.

Полусинтетическое • 703500736  
Синтетическое • 703500735

## ОЧИСТИТЕЛИ XPS



### ОЧИСТИТЕЛЬ И ПОЛИРОЛЬ XPS

- Очищает дорожную пыль, грязь, жир, следы насекомых, подтеки легко и быстро.

219702844 • 397 г.



### ОЧИСТИТЕЛЬ ТОРМОЗОВ И ДЕТАЛЕЙ XPS

- Концентрированная смесь из сильных растворителей в виде мощного спрея, которая удаляет смазку, грязь, сажу, тормозную жидкость и другие загрязнения с элементов тормозной системы и других деталей без необходимости их разборки.
- Быстро испаряется, не мешая тем самым дальнейшей работе механизма.
- Не содержит озоноразрушающих веществ.

• 397 г.  
219701776



### ОЧИСТИТЕЛЬ XPS

- Биологически разлагаемый и нетоксичный очиститель, который удаляет грязь с вашего квадроцикла или внедорожника.
- Не важно, где вы побывали: на трассе, в лесу или в поле – этот очиститель заставит вашу технику снова блеснуть.
- При использовании по назначению, средство является безопасным для всех видов квадроциклов.

• 946 мл.  
219701702



### САЛФЕТКИ ИЗ МИКРОВОЛОКНА XPS

- Новейшие высококачественные салфетки.
- Салфетки изготовлены из очень тонкого волокна; благодаря мягкой текстуре они идеально подходят для протирания и полировки поверхностей катеров, мотоциклов, автомобилей или других глянцевых поверхностей.
- Они хорошо впитывают и удерживают влагу: в мокром состоянии они в семь раз тяжелее собственного веса.
- Салфетки пригодны для машинной стирки, их можно использовать снова и снова.

• Упаковка из 2 штук.  
219701759

## МАТЕРИАЛЫ ДЛЯ ТО XPS



### МАСЛО XPS ДЛЯ РЕМОНТА И ОБСЛУЖИВАНИЯ АМОРТИЗАТОРОВ HPG

- Данное масло предназначено для всех ремонтпригодных амортизаторов, включая амортизаторы HPG, устанавливаемых на квадроциклы Can-Am.
- Высокая степень вязкости для эксплуатации при высоких температурах, характерным гонкам по бездорожью.

293600136



### СМАЗКА XPS LUBE

- Это многоцелевое средство предназначено для защиты двигателя от коррозии, ржавчины и проникновения влаги.
- Содержит активные противозадирные присадки, обеспечивающие превосходные смазывающие свойства и повышающие износостойкость двигателя.
- Выпускается в аэрозольной упаковке, может работать вверх дном.

• 392 г.  
293600016



### КОНСЕРВАЦИОННОЕ МАСЛО XPS

- Это особое масло используется в обязательном порядке при длительной консервации вашего квадроцикла Can-Am.
- Оно было специально разработано для защиты внутренних деталей двигателя от ржавчины и коррозии, возникающих вследствие образования конденсата при консервации или длительном простое.

• 350 г.  
413711900



### АНТИФРИЗ / ОХЛАЖДАЮЩАЯ ЖИДКОСТЬ

- Готовая к немедленному употреблению охлаждающая жидкость.
- Представляет собой специальную смесь с антикоррозийными добавками, рекомендуемую к применению в двигателях Rotax.

219700362 • 2 года

946 мл

219702685 • 5 лет  
946 мл



### ТОРМОЗНАЯ ЖИДКОСТЬ XPS DOT 4

- Превышает требования DOT 3 и 4.
- Благодаря уникальной формуле, обеспечивающей низкое содержание влаги, это средство надежно защищает тормозную систему от возникновения паровых пробок.
- Рекомендуется к применению в снегоходах Ski-Doo и квадроциклах Can-Am.

293600131



### СТАБИЛИЗАТОР ТОПЛИВА XPS

- Присадка для защиты топлива от загрязнения и образования осадка в карбюраторах и топливных магистралях.
- Перед консервацией снегохода она применяется в обязательном порядке.
- Подходит для всех бензиновых двигателей.

413408601

### СИНТЕТИЧЕСКАЯ СМАЗКА XPS ДЛЯ ПОДВЕСКИ

- Специально разработана для подвески вашего квадроцикла Can-Am.
- Она отличается высокими смазывающими свойствами в условиях экстремальных температур (высоких и низких) и предназначена для защиты основных элементов подвески от загрязнения и других отложений.

• 400 г.  
293550033 (1 туба)

# РЕГЛАМЕНТ ПЕРИОДИЧЕСКОГО ТЕХНИЧЕСКОГО ОБСЛУЖИВАНИЯ



Посещение вашего дилера BRP для регулярного сервисного обслуживания может в дальнейшем предотвратить большие и дорогостоящие ремонты. Просто следуйте рекомендованному регламенту обслуживания. Он был разработан специалистами, которые понимают ваш квадроцикл Can-Am и знают, как поддерживать его на пике формы. Позаботьтесь о своей технике, используя только оригинальные запчасти и продукты BRP и Rotax.

СИСТЕМА	КОМПОНЕНТ	ДЕЙСТВИЕ	Обкатка 200 миль или 10 моточасов	1000 миль или 50 моточасов	2000 миль или 100 моточасов	4000 миль или 200 моточасов
Трансмиссия	Воздушный фильтр вариатора (800R/1000)	Проверка и очистка Замена при необходимости		X		
	Приводной ремень	Проверка			X	
	Ведущий и ведомый шкивы вариатора	Проверка, очистка и смазка			X	
	Обгонная муфта ведущего вариатора	Проверка, очистка и смазка		X (Maverick)	X	
	Центробежные рычаги и ролики (квадроциклы Side-by-Side)	Проверка			X	
	Пыльники приводных валов	Проверка		X		
	Передний и задний редукторы	Проверка уровня моторного масла.		X		
	Задний редуктор	Замена масла	X (Side-by-Side)		X	
	Передний дифференциал	Замена масла	X (Side-by-Side)			X
	Крестовины переднего и заднего карданных валов	Смазка		X		
	Коробка передач	Проверка уровня масла и его состояния			X	
	Коробка передач (800R, 1000)	Замена масла	X			X
	Сальники коробки передач и дифференциалов	Проверка (ATV)				X
	Защитные устройства колесных дисков (Maverick)	Проверка		X		
	Болты фиксаторов боковины шин (XT-P, Xxc)	Затяжка и проверка	X			
Подшипники колес	Проверка			X		
Двигатель	Масляная система 4-тактного двигателя	Замена масла и масляного фильтра.	X		X	
	Клапаны	Проверка и регулировка зазоров	X		X	
	Глушитель	Inspect & clean			X	
	Зона выхлопной системы	Проверка и очистка		X		
	Свечи зажигания	Замена				X
Топливо	Фильтр вентиляции бензобака	Замена			X	
	Корпус дроссельной заслонки	Проверка			X	
	Топливный насос	Проверка давления				X
	Предфильтр топливного насоса	Очистка				X
	Привод дроссельной заслонки (ATV)	Проверка, очистка и смазка			X	
	Топливная система	Проверка и тест на утечки				X
Воздух	Воздушный фильтр	Проверка	X			
	Воздушный фильтр	Проверка и очистка Замена при необходимости (замена на Side-by-Side)		X		
Охлаждение	Охлаждающая жидкость	Проверка натяжения				X
	Охлаждающая жидкость	Замена (каждые 5 лет или 8000 миль)				X
	Система охлаждения	Проверка и тест на герметичность				X
Тормоза	Тормозные колодки	Проверка			X	
	Тормозная система	Проверка и очистка			X	
	Тормозная жидкость	Проверка уровня			X	
	Тормозная жидкость	Замена				X
Рулевое управление	Наконечник рулевой тяги	Проверка		X		
	Верхние и нижние втулки рулевой колонки	Очистка и смазка (ATV)				X
	Общая информация	Проверка (колонка, подшипники, пр.), проверка люфтов			X	
Подвеска	Рычаги подвески	Проверка, очистка и смазка		X		
	Втулки рычагов подвески	Проверка и замена при необходимости (Side-by-Side)			X	
	Втулки стабилизатора поперечной устойчивости (ATV)	Проверка и смазка		X		
	Фильтр воздушного компрессора пневмоподвески (LTD)	Замена (Side-by-Side)		X		
	Шланги и соединения задней пневмоподвески (ACS)	Проверка			X	
	Амортизаторы (XT-P, LTD)	Проверка, очистка и смазка сферических подшипников		X		
	Амортизаторы (XT-P, LTD)	Замена сферических подшипников (Side-by-Side)			X	
	Болты крепления амортизатора (Maverick)	Затяжка		X		
Электрооборудование	Амортизаторы (Maverick)	Проверка пыльников сферических подшипников		X		
	Аккумуляторная батарея	Проверка состояния			X	
	Аккумуляторная батарея	Проверка соединений	X	X	X	
Рама	Датчик скорости	Очистка	X			X
	Крепежные элементы каркаса (Side-by-Side)	Проверка и затяжка	X	X		

**ВЫ ПРИОБРЕЛИ САМУЮ СОВРЕМЕННУЮ ТЕХНИКУ НА РЫНКЕ.  
И ОН ЗАСЛУЖИВАЕТ ЛУЧШИХ ПРОДУКТОВ ДЛЯ ТЕХНИЧЕСКОГО ОБСЛУЖИВАНИЯ.**

**ГОНЯЙТЕ СМЕЛО.  
ОБСЛУЖИВАЙТЕ ВЕРНО.**



**XPS ЕДИНСТВЕННОЕ МАСЛО,  
РАЗРАБОТАННОЕ И РЕКОМЕНДОВАННОЕ BRP**

# ЭКСКЛЮЗИВНЫЕ КОМПЛЕКТЫ НАКЛЕЕК ДЛЯ MAVERICK

**САМО НАЗВАНИЕ MAVERICK ОЗНАЧАЕТ УНИКАЛЬНОСТЬ. ПОКАЖИТЕ СВОЮ НЕЗАВИСИМОСТЬ С ПОМОЩЬЮ УНИКАЛЬНЫХ НАКЛЕЕК ПРОИЗВОДСТВА SCS.**

Творческие умы компании SCS в постоянном сотрудничестве с дизайнерами BRP придумывают комплекты наклеек, которые добавляют свежий взгляд вашему квадроциклу. Каждая деталь подходит идеально.

- Наклейки изготовлены из профессионального винила повышенной прочности, имеют клей с высокими адгезионными свойствами и ламинированы специальным защитным слоем. Это означает яркие цвета, простоту установки и прочность в процессе внедорожной эксплуатации.
- Вы даже можете связаться с компанией SCS напрямую и заказать индивидуальный рисунок, комбинацию из имен, логотипов или номеров.
- Наклейки доступны как для 2-местных, так и для 4-местных моделей.



Доступны к заказу через официальных дилеров или на сайте [www.scsunlimited.com](http://www.scsunlimited.com)